

MOVING YOU FURTHER

# HW160

Mit Tier 4 final-/Stufe IV-Motor



\* Auf dem Foto kann optionale Ausrüstung gezeigt sein.

**Nettoleistung**

SAE J1349 / 127 kW (171 HP) bei 1800 U/min

**Bruttoleistung**

SAE J1995 / 134 kW (180 HP) bei 1800 U/min

**Fahrgeschwindigkeit**

35 km/h (21.7 mph)

**Betriebsgewicht**

17100 kg (37,700 lb)



# CHEF IM RING

Die Bagger der HW-Serie stehen für HHI-Stärken: Initiative, Kreativität und Energie. HHI-Ingenieure gehören zu den Besten und haben nichts unterlassen, dem Anwender ein "Null-Fehler"-Produkt zu bieten. Die neue HW-Serie ist das Ergebnis gründlicher Untersuchungen dessen, was in der Praxis gebraucht und gewünscht wird. Harte Einsatztests und strenge Qualitätsprüfungen bescheinigen den Maschinen Kraftstoffeffizienz und Leistungsvermögen auf hohem Niveau.





\* Auf dem Foto kann optionale Ausrüstung gezeigt sein.

# CHEF IM RING

Die HW-Serie übertrifft Kundenerwartungen!  
Die HW-Serie von HHI setzt Maßstäbe.



## EFFIZIENTER, STÄRKER

- ÖKO-Anzeige
- IPC (Intelligent Power Control)
- Neue variable Leistungssteuerung
- Elektronische Visko-Lüfterkupplung
- Volumenstromregelung für Anbaugeräte (Option)
- Neues Kühlsystem mit höherem Luftdurchsatz
- Zykluszeitverbesserung
- Auslegerschwimmsteuerung (Option)



## ZUVERLÄSSIGER, ROBUSTER

- Strapazierfähiges Kühlmodul
- Verschleißfeste Bolzen, Buchsen und Polymerscheiben
- Robuste, langlebige Konstruktion von Ober- und Unterwagen und Anbaugeräten
- Hochwertige (hochdruckfeste) Schläuche



## INFOTAINMENT-KABINE

- Intelligentes Kontrollsystem
- Haptische Steuerung
- Wi-Fi Direct mit Smartphone (Miracast)
- Proportionale Zusatzhydraulik
- Neues Audiosystem
- Neue Klimaanlage



# HW160



## MODERNER KOMFORT, EINFACH UND SICHER

- Kameragestützte virtuelle Draufsicht incl. Bewegtojektüberwachung (AAVM + MOD) (Option)
- Einfacher Zugang zu DEF/AdBlue®-Versorgung
- Hi-mate (Maschinenmanagementsystem) (Option)
- Schwenksperre (Option)
- Feinsteuerung Schwenken (Option)



\* Auf dem Foto kann optionale Ausrüstung gezeigt sein.



\* Auf dem Foto kann optionale Ausrüstung gezeigt sein.

**Kraftstoffverbrauchsinformation**



**Zykluszeitverbesserung**

Die HW-Serie bietet höhere Produktivität auf der Baustelle durch schnellere Arbeitsspiele: Beim Lkw-Beladen sind die Maschinen 2 % schneller als die 9er-Serie.

# EFFIZIENTER, STÄRKER

## Kraftstoffeffizientes Hochleistungsaggregat

Die HW-Serie verfügt über einen umweltfreundlichen Motor, der sich durch sowohl beste Kraftstoffeffizienz als auch hohe Abgabeleistung auszeichnet. Das Aggregat hat seine herausragende Leistungsfähigkeit in anspruchsvollen Tests auf verschiedenen Baustellen unter Beweis gestellt und wird keinen Kundenwunsch offen lassen.



### Farbige ÖKO-Anzeige

Die ÖKO-Anzeige unterstützt den wirtschaftlichen Maschinenbetrieb. Die farbigen Anzeigen weisen Motordrehmoment und Energieeffizienz aus. Genauso sieht der Bediener den durchschnittlichen und den Gesamtkraftstoffverbrauch. Der Kraftstoffverbrauch pro Stunde oder Tag ist über ein Detailmenü aufrufbar.



### IPC (Intelligent Power Control)

Die IPC steuert die Maschinenleistung intelligent je nach den Arbeitsbedingungen. Der Modus kann über das Display aktiviert oder deaktiviert werden. Im Aushubmodus lässt sich der Pumpenförderstrom kraftstoffsparend und einfach mit einem Umschaltventil beeinflussen.

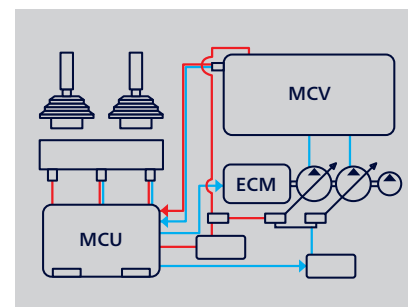

### Neue variable Leistungssteuerung

Eingangs- und Ausgangssignale der Arbeitseinrichtung sind bei der HW-Serie auf einem Minimum gehalten – zugunsten niedriger Verbrauchswerte. Drei Leistungsmodi gewährleisten höchste Effizienz unter allen Einsatzanforderungen.

- \* P-Modus (Power): maximale Geschwindigkeit und Kraft für schwere Arbeiten
- \* S-Modus (Standard): optimale Leistung und Kraftstoffeffizienz für allgemeine Arbeiten
- \* E-Modus (Economy): optimale Steuerung für leichte Arbeiten.



### Volumenstromregelung für Anbaugeräte (Option)

Zur Optimierung des Pumpenförderstroms werden bei der HW-Serie zwei Pumpen unabhängig gesteuert. Die Funktion ermöglicht es, die effektive Förderleistung (für zehn verschiedene Hydraulikhämmer und zehn Abbruchscheren) exakt auf das jeweilige Anbaugerät und die Arbeitsbedingungen abzustimmen.



### Neues Kühlsystem mit höherem Luftdurchsatz

Das Kühlmodul der HW-Serie verbessert durch einen dreistufigen Schichtaufbau den Lufteintrag und die Wärmeableitung, liefert somit eine ausgezeichnete Kühlleistung und ist leicht zu reinigen.

### Elektronische Visko-Lüfterkupplung

Die elektronische Lüfterkupplung reduziert Betriebsgeräusche und Energieverbrauch durch eine präzise Drehzahlsteuerung abhängig von der Hydrauliköl- und Kühlmitteltemperatur der arbeitenden Maschine. Auch kann hierdurch die Aufwärmung des Hydrauliköls beschleunigt werden.

### Großer Lufteinlass mit Gitterabdeckung

Das vergrößerte Luftloch in der lufteinlassseitigen Abdeckung verfügt über ein feinmaschiges Gitter, das Fremdstoffe aus dem System hält und so die Lebensdauer verlängert.

# ZUVERLÄSSIGER, ROBUSTER

## Neues Außendesign für mehr Robustheit und Sicherheit

Der wahre Wert der HW-Serie zeigt sich in ihrer Standhaftigkeit und Ausdauer. Die robuste Konstruktion von Unterwagen und Oberwagen verträgt von außen eingetragene Erschütterungen und hohe Arbeitslasten, und auch die rigoros getesteten Anbaugeräte statten die HW-Serie mit hohem Einsatzwert für raue Bedingungen und mit dem Versprechen höherer Produktivität aus.



## Verschleißfeste Bolzen, Buchsen und Polymerscheiben

Die Verbindungsteile zwischen Ausrüstung und Anbaugeräten sind bei der HW-Serie reibungsärmer geworden. Die eingesetzten Bolzen, Buchsen und Polymerscheiben sind verschleißfest ausgeführt und sorgen für passgenaue Schnittstellen mit ausgezeichneten, dauerbeständigen Gleit- und Gelenkeigenschaften.



## Strapazierfähiges Kühlmodul

Die HW-Serie verfügt über ein Kühlmodul, das seine Leistungsfähigkeit und Strapazierfähigkeit in härtesten Tests unter Beweis gestellt hat.



## Robuste, langlebige Konstruktion von Ober- und Unterwagen und Anbaugeräten

Oberwagen, Unterwagen und Anbaugeräte der HW-Serie erfüllen höhere Ansprüche an die strukturelle Langzeitstabilität als sie auf der Baustelle gestellt werden. Das belegen zahlreiche Tests, unter Einsatzbedingungen und in virtuellen Simulationen. Die Verschleißfestigkeit des Löffels wurde durch den Einsatz eines neuen Materials verbessert.





\* Auf dem Foto kann optionale Ausrüstung gezeigt sein.

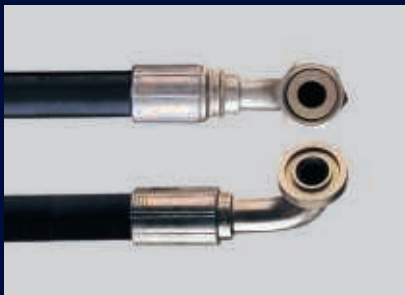

### Hochwertige (hochdruckfeste) Schläuche

In der HW-Serie sind Hochdruckschläuche mit verbesserter Hitze- und Druckbeständigkeit eingesetzt, auch dies ein Beitrag zur Langlebigkeit der Ausrüstung.



\* Auf dem Foto kann optionale Ausrüstung gezeigt sein.

### Neue Klimaanlage

Dank weiterer Verbesserungen der Heizungs- und Klimaanlage wartet die HW-Serie mit einer um 15 % höheren Temperaturregelkapazität für einen jederzeit angenehmes Arbeitsklima auf. Die Belüftung ist so angelegt, das warme und kühle Luft sanft den Kopfbereich anströmen oder gleichmäßig in der Kabine zirkuliert werden.

# INFOTAINMENT-KABINE

## Vergrößerte Instrumententafel für leichtere Überwachung

Eine Vielzahl von elektronischen Funktionen sind für den Fahrer effizient an einem günstigen Ort zusammengelegt. Das hochentwickelte Infotainment-System, ein Produkt der HHI-Informationstechnologie, ermöglicht Produktivität und Spaß bei der Arbeit zugleich! Die HW-Serie von HHI bietet Kunden mehr Wert und mehr Vergnügen.



### Intelligentes Kontrollsystem

Das 8-Zoll-Display in Kapazitivtechnik (ähnlich einem Smartphone-Display) der HW-Serie ist 30 % größer als beim Vormodell und leicht ablesbar. Mit den Displayschaltern lässt sich der Harnstoffvorrat genauso leicht wie die Außentemperatur prüfen. Bedien- und Anzeigeelemente für Audio-AUX, Klimaanlage, Heizung und Neigungssensor tragen zum Komfort des Bedieners bei.



### Haptische Steuerung

Mit dem haptischen Multifunktionsknopf lassen sich mühelos und bequem Gas, Klimaanlage und Kombiinstrument bedienen. Sollte der haptische Schalterknopf ausfallen, wird im Kombiinstrument ein Notmodus aktiviert, der die Funktionen ausfallsicher macht.



### Neues Audiosystem

Mit Radiogerät und USB-gestütztem MP3-Player, und zusätzlich mit integrierter Bluetooth-Freisprecheinrichtung und eingebautem Mikrofon, sodass während der Arbeit und Fahrt das Telefon bedient werden kann. Das Radiogerät wurde von hinten nach rechts verlegt und ist damit besser erreichbar.

### Wi-Fi Direct mit Smartphone (Miracast)

Das Miracast-System nutzt die WLAN-Funktion des Smartphones und ermöglicht es dem Bediener einfach und komfortabel, diverse Funktionen seines Smartphones, wie Navigation, Webbrowser, Video und Musik, auf den großen Bildschirm zu legen (derzeit für Android-Mobiltelefone)



### Proportionale Zusatzhydraulik

- Option: Proportional wirkender Schalter für feinfühligere Geschwindigkeitssteuerung
- Höherer Komfort für den Bediener

# MODERNER KOMFORT, EINFACH UND SICHER

## Neue Kabine für verbesserten Komfort

Leise, vibrationsarm und ergonomisch gestaltet – so erlebt sich das Kabineninnere komfortabel und angenehm! Ein besonderes Augenmerk bei der HW-Serie sind die Sicherheit und der Komfort des Bedieners: So ist im Sinne optimaler Arbeitsbedingungen auch die schnelle und sichere Inspektion der Ausrüstung jederzeit und an jedem Ort gewährleistet.



### Kameragestützte virtuelle Draufsicht incl. Bewegtoobjektüberwachung (AAVM + MOD)

Die HW-Serie verfügt über ein Rundumsicht-Videokamerasystem nach dem neuesten Stand der Technik. Das System ermöglicht den unfallverhütenden Blick in alle Richtungen. Der Bediener erhält Sicht nach vorn und hinten, rechts und links der Maschine.



- \* AAVM (Advanced Around View Monitoring): Der erweiterte Rundumsichtmonitor bietet neun Ansichten einschließlich 3D-Vogelperspektive und 2D/4KA-Sicht.
- \* IMOD (Intelligent Moving Object Detection): Die intelligente Bewegtoobjekterkennung erfasst Personen und Gegenstände, die sich innerhalb des Erfassungsbereichs (5 m) bewegen.



### Einfacher Zugang zu DEF/AdBlue®-Versorgung

Der DEF/AdBlue®-Behälter befindet sich im Werkzeugkasten und der Befüllanschluss ist leicht zugänglich vom Behälter abgesetzt angeordnet. Eine rote Warnleuchte signalisiert die Füllstoppgrenze. Das DEF/AdBlue®-Zuführmodul befindet sich zur einfachen Wartung und zum Filterwechsel neben dem Kraftstofftank.



### Hi-mate (Maschinenmanagementsystem)

Hi-mate ist das Hyundai-Fernverwaltungssystem, das dem Betreiber und Wartungspersonal beim Händler Zugriff auf wichtige Wartungs- und Diagnoseinformationen der Maschine von jedem Computer mit Internetzugang aus bietet. Anwender können den Standort der Maschine per digitaler Kartierung orten und Grenzen setzen, innerhalb derer die Maschine bewegbar ist. So werden Serviceeinsätze vor Ort auf ein Minimum begrenzt. Hi-mate spart dem Eigentümer und dem Händler Zeit und Geld, da vorbeugende Wartung besser geplant und ungeplante Stillstandzeiten der Maschine vermieden werden können.

- \* Die Funktionalität des Systems kann je nach der Verfügbarkeit des Datenübertragungssignals eingeschränkt sein.



\* Auf dem Foto kann optionale Ausrüstung gezeigt sein.

### **Schwenkbegrenzung (Option)**

Die Schwenkbegrenzung erhöht die Stabilität der Maschine, wo die Schwenkbewegung automatisch begrenzt werden soll – Arbeitsgeschwindigkeit und Produktivität gewinnen hierdurch.

### **Feinsteuerung Schwenken (Option)**

Diese Option ermöglicht bei Bedarf eine komfortable Feinsteuerung des Schwenkvorgangs.

# TECHNISCHE DATEN

## MOTOR

Hersteller / Modell	Cummins QSB6.7		
Typ	Wassergekühlter, 4-takt Dieselmotor, 6 Zylinder in Reihe, Direkteinspritzer mit Turbolader, Laderluftkühlung und niedriger Emission		
Nennleistung am Schwungrad	SAE	J1995 (brutto)	134 kW (180 PS) bei 1800 U/min
		J1349 (netto)	127 kW (171 PS) bei 1800 U/min
	DIN	6271/1 (brutto)	134 kW (182 PS) bei 1800 U/min
		6271/1 (netto)	127 kW (173 PS) bei 1800 U/min
Höchstdrehmoment	85,7 kgf·m (620 lbf·ft) at 1500 U/min		
Bohrung x Hub	107 x 124 mm (4.21" x 4.88")		
Hubraum	6700 cc (409 cu in)		
Batterien	2 x 12 V x 100 Ah		
Anlasser	24 V - 4,8 kW		
Generator	24 V - 95 A		

## HYDRAULIKSYSTEM

### HAUPTPUMPE

Typ	Verstellbare Axialkolbenpumpen in Tandemausführung
Maximaler Durchfluss	2 x 172 l/min (45.4 US gpm/37.8 UK gpm)
Hilfspumpe für Vorsteuerkreis	Zahnradpumpe

Quererfassendes und kraftstoffsparendes Pumpensystem

### HYDRAULIKMOTOREN

Fahren	Schrägachsen-Kolbenmotor mit Bremsventil und Parkbremse
Schwenken	Axialkolbenmotor mit automatischer Bremse

### ÜBERDRUCKVENTILEINSTELLUNG

Anbaugerätkreise	350 kgf/cm <sup>2</sup> (4970 psi)
Fahren	380 kgf/cm <sup>2</sup> (5400 psi)
Leistungsstufe (Ausleger, Löffelstiel, Löffel)	380 kgf/cm <sup>2</sup> (5400 psi)
Schwenkkreis	285 kgf/cm <sup>2</sup> (4050 psi)
Vorsteuerkreis	40 kgf/cm <sup>2</sup> (570 psi)
Serviceventil	Installiert

### HYDRAULIKZYLINDER

Zylinder: Bohrung x Hub	Ausleger: 2-110 x 1090 mm (4.1" x 42.9")
	Löffelstiel: 1-115 x 1235 mm (4.72" x 53.3")
	Tieflöffel: 1-105 x 995 mm (4.3" x 39.17")
	Planierschild: 2-110 x 235 mm (4.3" x 9.25")
	Abstützung: 2-125 x 463 mm (4.9" x 18.2")
	Zweitelliger Ausleger: 2-110 x 960 mm
	Verstellbarer Ausleger: 1-160 x 650 mm

## ANTRIEB UND BREMSEN

Hydrostatischer Allradantrieb. Schrägverzahntes Wechselgetriebe mit konstantem Zahnring für 2 Fahrgeschwindigkeiten vorwärts und rückwärts.

Max. Zugkraft	10720 kgf (23,636 lbf)	
Fahrgeschwindigkeit	1	9,5 km/h
	2	35 km/h
Steigfähigkeit	35° (70 %)	

Handbremse: Unabhängige Doppel-Bremsanlage, vollhydraulische Servobremse auf Vorder- und Hinterachse

- Nasse Lamellenbremse, per Feder lösend, hydraulisch schließend  
- Zum Parken wird das Getriebe automatisch in Neutralstellung verriegelt.

## LENKANLAGE

Die hydraulisch betätigte Orbitrol-Lenkanlage wirkt über die Lenkzylinder auf die Vorderräder.

Min. Wenderadius	6300 mm (20' 8")
------------------	------------------

## STEUERUNG

Vorsteuerdruckunterstützte Joysticks und Pedale mit abnehmbarem Hebel für nahezu kraft- und ermüdungsfreie Bedienung.

Vorsteuerung	Zwei Joysticks mit einem Sicherheitshebel (links): Schwenken und Löffelstiel (rechts): Ausleger und Tieflöffel (ISO)
Motordrehzahlregelung	Elektrisch, Drehschalertyp
Aussenbeleuchtung	Einer am Ausleger montierte Scheinwerfer, einer unter der Kabine und einer im Werkzeugkasten

## ACHSEN UND BEREIFUNG

Pendelnd gelagerte Vorderachse mit Mittelaufhängung. Mittels Pendelsperrzylinder verriegelbar. Die Hinterachse ist fest mit dem Unterwagen verbunden.

Reifen	10.00-20-14PR, doppelt (mit Schlauch)
(wahlweise)	10.00-20, doppelt (massiv)
	10.00-20-14PR, doppelt (mit Schlauch)

## SCHWENKWERK

Schwenkmotor	Axialkolbenmotor mit festem Schluckvolumen
Schwenkuntersetzung	Planetenraduntersetzung
Drehkranzschmierung	Fettbad
Schwenkbremse (Option)	Mehrscheibenausführung, nass
Schwenkgeschwindigkeit	9.3 U/min

## SERVICE-FÜLLMENGEN

( ): Option

	liter	US gal	UK gal
Nachfüllmenge			
Kraftstofftank	290	76.6	63.8
Motorkühlmittel	19,5	5.2	4.3
Motoröl	23,7	6.26	5.21
Schwenkeinrichtung - Getriebeöl	6,2 (5,0)	1.64 (1.3)	1.36 (1.09)
Schwenkeinrichtung - Fett	(1,2)	(0.32)	(0.26)
Achse	vorne	15,5	4.09
	hinten	17,5	4.62
Hydrauliksystem (einschl. Behälter)	270	71.3	59.4
Hydraulikölbehälter	125	33.0	27.5
DEF/AdBlue®	27	7.1	5.9

## UNTERWAGEN

Vollgeschweißter, spannungsarmer Rahmen aus verstärkten Kastenprofilen. Planierschild und Abstützungen sind erhältlich. Bolzenausführung.

Planierschild	Eine sehr nützliche Ergänzung zum Planieren, Verfüllen oder Räumen.
Abstützung	Empfehlenswert für max. Arbeitsstabilität beim Ausschachten und Heben. Vorn oder hinten anbaubar.

## BETRIEBSGEWICHT (CIRCA)

Betriebsgewicht, einschliesslich 5000 mm (16' 5") Mono Ausleger; 2200 mm (7' 3") Löffelstiel; 0,70 m<sup>3</sup> (0.91 yd<sup>3</sup>) Löffel gehäuft nach SAE, Schmiermittel, Kühlmittel, vollem Kraftstofftank, vollem Hydraulikölbehälter und aller Standardausrüstung.

BETRIEBSGEWICHT	
Planierschild hinten	17100 kg (37,700 lb)
Abstützungen hinten	17250 kg (38,030 lb)
Planierschild hinten und Abstützungen vorne	18050 kg (39,790 lb)
Abstützungen hinten und Planierschild vorne	18100 kg (39,900 lb)
Vier Abstützplatten	18200 kg (40,120 lb)

# AUSWAHLHILFE BAGGERLÖFFEL UND SCHACHTKRAFT

## LÖFFEL

Die Löffel sind im Stahlausführung, vollig Verschweisst und Zugfest.



0,39 (0.51)



0,50 (0.65)



0,64 (0.84)  
0,70 (0.92)  
0,76 (0.99)



0,70 (0.92)



0,89 (1.16)  
1,05 (1.37)



■ 0,69 (0.90)

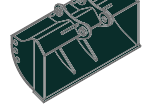

⊙ 0,75 (0.90)

gehäuft nach SAE  
m<sup>3</sup> (yd<sup>3</sup>)

Inhalt m <sup>3</sup> (yd <sup>3</sup> )		Breite mm (in)		Gewicht kg (lb)	Empfehlung m (ft.in)			
					5000 (16' 5") Mono-Ausleger		5100 (16' 9") Zweiteiliger Ausleger	
gehäuft nach SAE	gehäuft nach CECE	Ohne Seiten- schneidkanten	Mit Seiten- schneidkanten	2200 (7' 3") Löffelstiel	2500 (8' 2") Löffelstiel	2200 (7' 3") Löffelstiel	2500 (8' 2") Löffelstiel	
0,39 (0.51)	0,34 (0.44)	650 (25.6)	740 (29.1)	410 (900)	●	●	●	●
0,50 (0.65)	0,44 (0.58)	790 (31.1)	880 (34.6)	470 (1,040)	●	●	●	●
0,64 (0.84)	0,55 (0.72)	950 (37.4)	1040 (40.9)	510 (1,120)	●	●	●	●
0,70 (0.92)	0,60 (0.78)	1020 (40.2)	1110 (43.7)	600 (1,320)	●	■	■	■
0,76 (0.99)	0,65 (0.85)	1090 (42.9)	1180 (46.5)	620 (1,370)	■	■	■	▲
0,89 (1.16)	0,77 (1.01)	1250 (49.2)	1340 (52.8)	610 (1,340)	▲	▲	▲	▲
1,05 (1.37)	0,90 (1.18)	1430 (56.3)	1520 (59.8)	680 (1,500)	▲	-	▲	-
■ 0,69 (0.90)	0,62 (0.81)	1050 (41.3)	-	720 (1,590)	■	■	■	■
⊙ 0,75 (0.98)	0,65 (0.85)	1820 (71.7)	-	540 (1,190)	●	■	●	■

■ Tieflöffel für hohe Beanspruchung  
⊙ Grubenlöffel

● : Für Material mit einer Dichte von maximal 2000 kg /m<sup>3</sup> (3370 lb/ yd<sup>3</sup>)  
■ : Für Material mit einer Dichte von maximal 1600 kg /m<sup>3</sup> (2700 lb/ yd<sup>3</sup>)  
▲ : Für Material mit einer Dichte von maximal 1100 kg /m<sup>3</sup> (1850 lb/ yd<sup>3</sup>)

## ANBAUGERÄT

Ausleger und Löffelstiel sind als verschweißtes, spannungsarmes Kastenprofil ausgeführt.  
Erhältlich: Ausleger in 5,0 m (16' 5") und Zweiteiliger Ausleger in 5,1 m (16' 9") und Löffelstiel in 2,2 m (7' 3") und 2,5 m (8' 2").

## SCHACHTKRAFT

Löffelstiel	Länge	mm (ft.in)	2200 (7' 3")	2500 (8' 2")	Anmerkungen:
	Gewicht	kg (lb)	750 (1,650)	810 (1,790)	
Tieflöffel Losbrech- kraft	SAE	kN	98,1 [106,5]	98,1 [106,5]	[ ]: Leistungsstufe
		kgf	10000 [10860]	10000 [10860]	
		lbf	22050 [23940]	22050 [23940]	
	ISO	kN	113,4 [123,1]	113,4 [123,1]	
		kgf	11560 [12550]	11560 [12550]	
		lbf	25490 [27670]	25490 [27670]	
Tieflöffelstiel Reißkraft	SAE	kN	76,0 [82,5]	66,4 [72,1]	
		kgf	7750 [8410]	9770 [7350]	
		lbf	17090 [18550]	16930 [16210]	
	ISO	kN	79,4 [86,2]	69,1 [75,1]	
		kgf	8100 [8790]	7050 [7650]	
		lbf	17860 [19390]	15540 [16870]	

Hinweis : Stielgewicht inklusive Löffelzylinder, Verbindungsstangen und Bolzen.

# MASSE UND ARBEITSBEREICH

## ABMESSUNGEN HW160 AUSLEGER

Ausleger in 5,0 m (16' 5") und Löffelstiel in 2,2 m (7' 3") und Planierschild hinten.

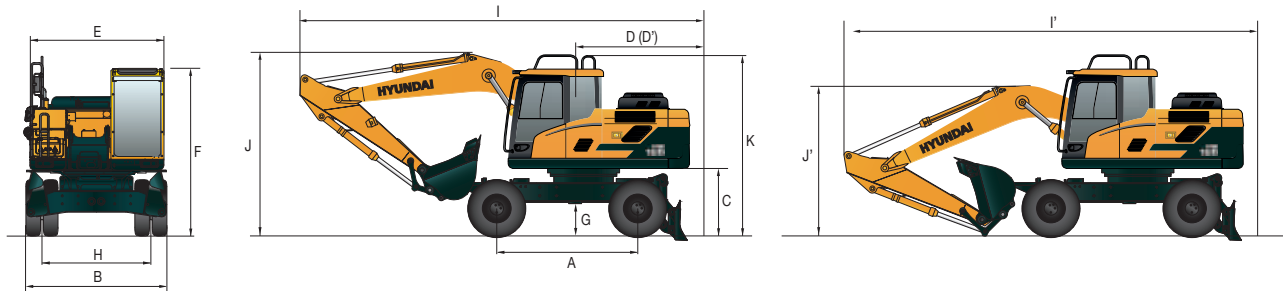

Unit : mm (ft-in)

A	Radstand	2600 (8' 6")
B	Gesamtbreite	2500 (8' 2")
C	Bodenfreiheit des Heckgegengewichts	1270 (4' 2")
D	Hecklänge	2430 (8' 0")
D'	Min. Heckschwenkradius	2430 (8' 0")
E	Oberwagenbreite	2475 (8' 1")
F	Gesamthöhe der Kabine	3190 (10' 6")
G	Mindest-Bodenfreiheit	340 (1' 1")
H	Spurbreite	1914 (6' 3")
K	Gesamthöhe des Schutzgeländers	3450 (11' 4")

Auslegerlänge	5000 (16' 5")	
Löffelstiellänge	2200 (7' 3")	2500 (8' 2")
I Gesamtlänge (Fahrstellung)	8400 (27' 7")	8390 (27' 6")
I' Gesamtlänge (Transportstellung)	8490 (27' 10")	8410 (27' 7")
J Gesamthöhe des Auslegers (Fahrstellung)	3460 (11' 4")	3430 (11' 3")
J' Gesamthöhe des Auslegers (Transportstellung)	3180 (10' 5")	3070 (10' 1")

## ARBEITSBEREICH HW160 AUSLEGER

Unit : mm (ft-in)

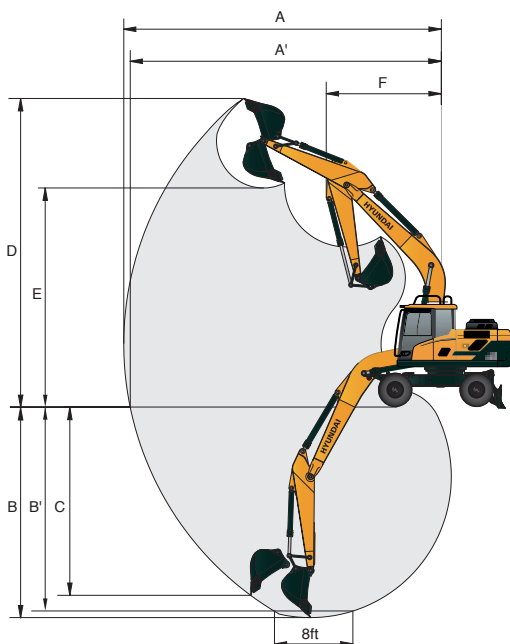

Auslegerlänge	5000 (16' 5")	
Löffelstiellänge	2200 (7' 3")	2500 (8' 2")
A Max. Schachtweite	8570 (28' 1")	8860 (29' 1")
A' Max. Schachtweite am Boden	8360 (27' 5")	8650 (28' 5")
B Max. Schachttiefe	5350 (17' 7")	5650 (18' 6")
B' Max. Schachttiefe (auf ca. 2,40 m)	5120 (16' 10")	5450 (17' 11")
C Max. vertikale Abstehtiefe	4710 (15' 5")	5100 (16' 9")
D Max. Einstechhöhe	8830 (29' 0")	9040 (29' 8")
E Max. Ladehöhe	6210 (20' 4")	6400 (21' 0")
F Min. Frontschwenkradius	3310 (10' 10")	3170 (10' 5")



# MASSE UND ARBEITSBEREICH

## ABMESSUNGEN HW160 ZWEITEILIGER AUSLEGER

Zweiteiliger Ausleger in 5,1 m (16' 9") und Löffelstiel in 2,2 m (7' 3") und Planierschild hinten.

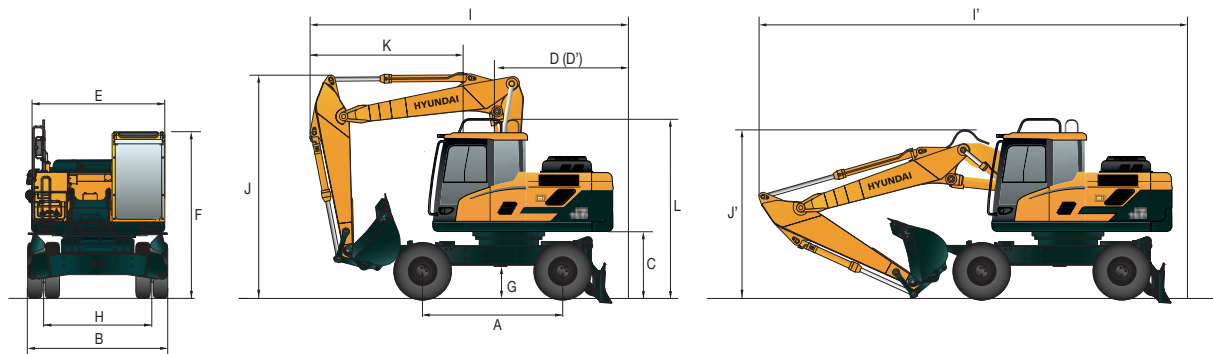

Einheit: mm (ft-in)

A	Radstand	2600 (8' 6")
B	Gesamtbreite	2500 (8' 2")
C	Bodenfreiheit des Heckgegengewichts	1270 (4' 2")
D	Hecklänge	2430 (8' 0")
D'	Min. Heckschwenkradius	2430 (8' 0")
E	Oberwagenbreite	2475 (8' 1")
F	Gesamthöhe der Kabine	3190 (10' 6")
G	Mindest-Bodenfreiheit	340 (1' 1")
H	Spurbreite	1944 (6' 5")
L	Gesamthöhe des Schutzgeländers	3420 (11' 3")

Auslegerlänge	5100 (16' 9") Zweiteiliger Ausleger	
Löffelstiellänge	2200 (7' 3")	2500 (8' 2")
I	Gesamtlänge (Fahrstellung)	6580 (21' 7")
I'	Gesamtlänge (Transportstellung)	8520 (27' 11")
J	Gesamthöhe des Auslegers (Fahrstellung)	3990 (13' 1")
J'	Gesamthöhe des Auslegers (Transportstellung)	3010 (9' 11")
K	Ende der Arbeitsausrüstung bis Lenkrad	3310 (10' 10")
		3330 (10' 11")

## ARBEITSBEREICH HW160 ZWEITEILIGER AUSLEGER

Einheit: mm (ft-in)

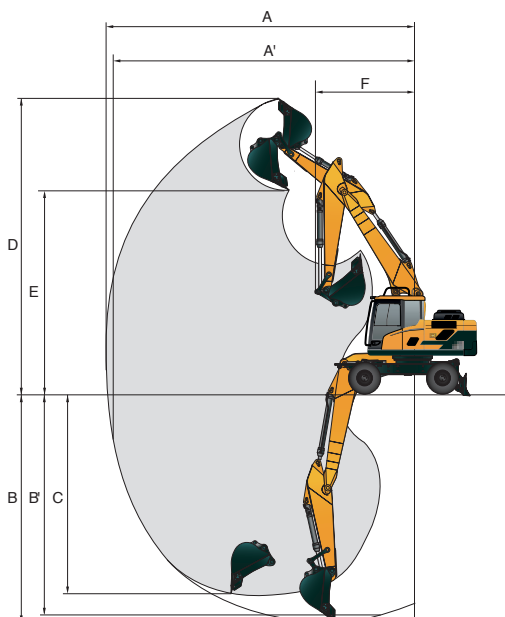











Auslegerlänge	5100 (16' 9") Zweiteiliger Ausleger	
Löffelstiellänge	2200 (7' 3")	2500 (8' 2")
A	Max. Schachtweite	8750 (28' 8")
A'	Max. Schachtweite am Boden	8540 (28' 0")
B	Max. Schachttiefe	5220 (17' 2")
B'	Max. Schachttiefe (auf ca. 2,40 m)	5100 (16' 9")
C	Max. vertikale Abstechtiefe	4400 (14' 5")
D	Max. Einstechhöhe	9610 (31' 6")
E	Max. Ladehöhe	6900 (22' 8")
F	Min. Frontschwenkradius	3380 (11' 1")
		3130 (10' 3")

# HUBVERMÖGEN













 Lastradius Frontauslage  Lastradius Seitenauslage bzw. 360 Grad

## HW160 MONO-AUSLEGER

5,0 m (16' 5") Mono-Ausleger; 2,20 m (7' 3") Löffelstiel; 0,70 m<sup>3</sup> Löffel (nach SAE gehäuft) und Planierschild abgesenkt.



Lasthöhe m (ft)	Lastradius								Max. Reichweite			
	1.5 m (5 ft)		3.0 m (10 ft)		4.5 m (15 ft)		6.0 m (20 ft)		Volumen	Reichweite		
											m (ft)	
7.5 m (25 ft)	kg								*3360	*3360	5.71	
	lb								*7410	*7410	(18.7)	
6.0 m (20 ft)	kg						*2480	*2480	*3300	2350	7.01	
	lb						*5470	*5470	*7280	5180	(23.0)	
4.5 m (15 ft)	kg				*4220	*4220	*3740	3000	*3340	1910	7.73	
	lb				*9300	*9300	*8250	6610	*7360	4210	(25.4)	
3.0 m (10 ft)	kg				*5340	4530	*4200	2860	*3420	1710	8.07	
	lb				*11770	9990	*9260	6310	*7540	3770	(26.5)	
1.5 m (5 ft)	kg				*6410	4200	*4690	2710	*3510	1670	8.07	
	lb				*14130	9260	*10340	5970	*7740	3680	(26.5)	
Boden- niveau	kg		*7510	*7510	*6920	4010	*4960	2600	*3590	1770	7.75	
	lb		*16560	*16560	*15260	8840	*10930	5730	*7910	3900	(25.4)	
-1.5 m (-5 ft)	kg	*7150	*7150	*10060	7610	*6740	3960	*4800	2580	*3610	2080	7.04
	lb	*15760	*15760	*22180	16780	*14860	8730	*10580	5690	*7960	4590	(23.1)
-3.0 m (-10 ft)	kg	*10980	*10980	*8310	7790	*5700	4050			*3330	2920	5.78
	lb	*24210	*24210	*18320	17170	*12570	8930			*7340	6440	(19.0)

5,0 m (16' 5") Mono-Ausleger; 2,50 m (8' 2") Löffelstiel; 0,70 m<sup>3</sup> Löffel (nach SAE gehäuft) und Planierschild abgesenkt.

Lasthöhe m (ft)	Lastradius										Max. Reichweite		
	1.5 m (5 ft)		3.0 m (10 ft)		4.5 m (15 ft)		6.0 m (20 ft)		7.5 m (25 ft)		Volumen	Reichweite	
													m (ft)
7.5 m (25 ft)	kg										*3140	3030	6.15
	lb										*6920	6680	(20.2)
6.0 m (20 ft)	kg						*2460	*2460			*2870	2150	7.35
	lb						*5420	*5420			*6330	4740	(24.1)
4.5 m (15 ft)	kg						*3510	3010			*2800	1770	8.04
	lb						*7740	6640			*6170	3900	(26.4)
3.0 m (10 ft)	kg		*7720	*7720	*5010	4560	*3990	2860	*1820	*1820	*2860	1590	8.36
	lb		*17020	*17020	*11050	10050	*8800	6310	*4010	*4010	*6310	3510	(27.4)
1.5 m (5 ft)	kg		*7170	*7170	*6160	4190	*4530	2690	*2380	1850	*3040	1540	8.37
	lb		*15810	*15810	*13580	9240	*9990	5930	*5250	4080	*6700	3400	(27.5)
Boden- niveau	kg		*7640	7490	*6800	3970	*4880	2570			*3380	1630	8.06
	lb		*16840	16510	*14990	8750	*10760	5670			*7450	3590	(26.4)
-1.5 m (-5 ft)	kg	*6610	*6610	*10310	7490	*6770	3900	*4830	2520		*3440	1890	7.38
	lb	*14570	*14570	*22730	16510	*14930	8600	*10650	5560		*7580	4170	(24.2)
-3.0 m (-10 ft)	kg	*9600	*9600	*8780	7640	*5950	3950				*3270	2560	6.20
	lb	*21160	*21160	*19360	16840	*13120	8710				*7210	5640	(20.3)
-4.5 m (-15 ft)	kg		*5610	*5610									
	lb		*12370	*12370									











- Die Hublast richtet sich nach der Definition in SAE J1097 und ISO 10567.
- Die Hublast der Serie ROBEX darf auf festem, ebenem Untergrund maximal 75 % der Kipplast der Maschine bzw. 87 % der gesamten hydraulischen Hubkraft betragen.
- Der Lastpunkt ist ein Haken (Standardausrüstung) an der Rückseite des Tieflöffels.
- (\* ) gibt die Lastbegrenzung durch die hydraulische Hubkraft an.

# HUBVERMÖGEN











 Lastradius Frontauslage  Lastradius Seitenauslage bzw. 360 Grad

## HW160 ZWEITEILIGER AUSLEGER

5,1 m (16' 9") Zweiteiliger Ausleger; 2,20 m (7' 3") Löffelstiel; 0,70 m<sup>3</sup> Löffel (nach SAE gehäuft) und Planierschild abgesenkt.

Lasthöhe m (ft)		Lastradius								Max. Reichweite		
		3.0 m (10 ft)		4.5 m (15 ft)		6.0 m (20 ft)		7.5 m (25 ft)		Volumen		Reichweite m (ft)
												
7.5 m (25 ft)	kg lb			*3510 *7740	*3510 *7740					*3250 *7170	*3250 *7170	5.97 (19.6)
6.0 m (20 ft)	kg lb			*3410 *7520	*3410 *7520	*3290 *7250	*3290 *7250			*3180 *7010	2420 5340	7.21 (23.7)
4.5 m (15 ft)	kg lb			*4060 *8950	*4060 *8950	*3570 *7870	3250 7170			*3210 *7080	2000 4410	7.91 (26.0)
3.0 m (10 ft)	kg lb			*5170 *11400	4880 10760	*4040 *8910	3110 6860			*3290 *7250	1820 4010	8.24 (27.0)
1.5 m (5 ft)	kg lb			*6260 *13800	4540 10010	*4560 *10050	2960 6530	*2940 *6480	2060 4540	*3390 *7470	1780 3920	8.25 (27.1)
Boden- niveau	kg lb			*6840 *15080	4370 9630	*4900 *10800	2860 6310			*3490 *7690	1890 4170	7.93 (26.0)
-1.5 m (-5 ft)	kg lb	*9980 *22000	8290 18280	*6780 *14950	4330 9550	*4850 *10690	2830 6240			*3510 *7740	2210 4870	7.25 (23.8)
-3.0 m (-10 ft)	kg lb			*5920 *13050	4430 9770							

5,1 m (16' 9") Zweiteiliger Ausleger; 2,50 m (8' 6") Löffelstiel; 0,70 m<sup>3</sup> Löffel (nach SAE gehäuft) und Planierschild abgesenkt.

Lasthöhe m (ft)		Lastradius								Max. Reichweite		
		3.0 m (10 ft)		4.5 m (15 ft)		6.0 m (20 ft)		7.5 m (25 ft)		Volumen		Reichweite m (ft)
												
7.5 m (25 ft)	kg lb									*3050 *6720	3030 6680	6.40 (21.0)
6.0 m (20 ft)	kg lb					*2940 *6480	*2940 *6480			*2900 *6390	2220 4890	7.56 (24.8)
4.5 m (15 ft)	kg lb			*3730 *8220	*3730 *8220	*3350 *7390	3270 7210			*2790 *6150	1860 4100	8.23 (27.0)
3.0 m (10 ft)	kg lb	*7590 *16730	*7590 *16730	*4850 *10690	*4850 *10690	*3840 *8470	3110 6860	*2640 *5820	2120 4670	*2800 *6170	1690 3730	8.54 (28.0)
1.5 m (5 ft)	kg lb			*6000 *13230	4540 10010	*4390 *9680	2940 6480	*3260 *7190	2050 4520	*2920 *6440	1650 3640	8.55 (28.1)
Boden- niveau	kg lb	*6440 *14200	*6440 *14200	*6700 *14770	4330 9550	*4790 *10560	2820 6220	*2740 *6040	2000 4410	*3180 *7010	1740 3840	8.25 (27.1)
-1.5 m (-5 ft)	kg lb	*9290 *20480	8160 17990	*6780 *14950	4260 9390	*4850 *10690	2780 6130			*3340 *7360	2010 4430	7.59 (24.9)
-3.0 m (-10 ft)	kg lb			*6130 *13510	4330 9550	*4170 *9190	2850 6280					

- Die Hublast richtet sich nach der Definition in SAE J1097 und ISO 10567.
- Die Hublast der Serie ROBEX darf auf festem, ebenem Untergrund maximal 75 % der Kipplast der Maschine bzw. 87 % der gesamten hydraulischen Hubkraft betragen.
- Der Lastpunkt ist ein Haken (Standardausrüstung) an der Rückseite des Tieflöffels.
- (\*) gibt die Lastbegrenzung durch die hydraulische Hubkraft an.

MOTOR	STD	OPT
Cummins QSB 6.7 motor	●	
<b>HYDRAULIKSYSTEM</b>		
<b>IPC (Intelligent Power Control)</b>		
3 Leistungsstufen, 2 Arbeitsarten, Benutzermodus	●	
Variable Leistungssteuerung	●	
Pumpenfördermengenregelung	●	
Volumenstromregelung für Anbaugerät-Betriebsart		●
Automatischer Motorleerlauf	●	
Automatische Motorabschaltung		●
Elektronische Gebläsesteuerung	●	
<b>KABINE UND INNENRAUM</b>		
<b>Kabine nach ISO-Norm</b>		
Obenrunder Frontscheibenwischer	●	
Radio/USB-Player	●	
Mobiltelefon-Freisprecheinrichtung mit USB	●	
12-Volt-Steckdose (Wandler 24 VDC auf 12 VDC)	●	
Elektrisches Signalhorn	●	
Allwetter-Stahlkabine mit 360°-Rundsicht	●	
Sicherheitsglasscheiben	●	
Frontscheibe einschiebbar	●	
Seitenscheibe (links) als Schiebefenster	●	
Abschließbare Tür	●	
Warmhalte- und Kühlbox	●	
Aufbewahrungsfach und Aschenbecher	●	
Kabinendachabdeckung transparent	●	
Sonnenblende	●	
Tür- und Kabinenschlösser, ein Schlüssel	●	
Mechanisch gefederter, beheizter Sitz	●	
Vorsteuerdruckunterstützter Joystick	●	
Konsole höhenverstellbar	●	
<b>Automatische Klimaregelung</b>		
Klimaanlage und Heizung	●	
Scheibenheizung	●	
Starthilfe (Ansaugluftvorwärmung) bei kalten Temperaturen	●	
<b>Zentrale Überwachung</b>		
8-Zoll-LCD	●	
Motordrehzahl oder Tageszähler/Beschleunigung	●	
Motorkühlmittel-Temperaturanzeige	●	
Max. Leistung	●	
Kriechgang/Schnellgang	●	
Automatischer Leerlauf	●	
Überlast	●	
Motor überprüfen	●	
Luftfilter verstopft	●	
Anzeigen	●	
ÖKO-Anzeigen	●	
Kraftstoffstandanzeige	●	
Anzeige für die Hydrauliköltemperatur	●	
Kraftstoffvorwärmer	●	
Warnungen	●	
Kommunikationsfehler	●	
Batterie niedrig	●	
Uhr	●	
Kabinenscheinwerfer		●
Regenschutz für Kabinenfrontfenster	●	
Kabinendachabdeckung in Stahl		●
<b>Sitz</b>		
Einstellbarer Fahrersitz mit Luftfederung und Heizung		●
<b>Kabinen-FOPS/FOG (ISO/DIN 10262) Stufe 2</b>		
FOPS (Schutzeinrichtung gegen herabfallende Gegenstände) - ISO 3449 Stufe 2		●
FOG (Schutzaufbau gegen herabfallende Gegenstände)		●
<b>Kabinen-ROPS (ISO 12117-2)</b>		
ROPS (Überrollschutz)	●	

SICHERHEIT	STD	OPT
Batterie Hauptschalter	●	
Heckkamera	●	
Kameragestützte virtuelle Draufsicht incl. Bewegobjektüberwachung (AAVM + MOD)		●
Vier Arbeitsscheinwerfer	●	
Fahralarm	●	
Arbeitsscheinwerfer hinten		●
Rundumleuchte		●
Automatische Schwenkbremse	●	
Auslegerhaltesystem	●	
Stielhaltesystem	●	
Sicherheitsventil für Auslegerzylinder mit Überlastwarneinrichtung	●	
Sicherheitsventil für Löffelstielzylinder		●
Schwenksperre		●
Vier Rückspiegel außen	●	
<b>SONSTIGES</b>		
<b>Ausleger</b>		
5,0 m; 16' 5" Mono	●	
5,1 m; 16' 95" Zweiteiliger		●
<b>Löffelstiel</b>		
2,2 m; 7' 3"	●	
2,5 m; 8' 2"		●
Herausnehmbares Kühlerstaubgitter	●	
Herausnehmbarer Vorratsbehälter	●	
Kraftstoffvorfilter	●	
Kraftstoffvorwärmer	einfach zweifach	● ●
Selbstdiagnosesystem		●
Hi-mate (Maschinenmanagementsystem)	Mobiltelefon Satellit zweifach	● ● ●
Batterien (2 x 12 V x 100 Ah)		●
Kraftstoffbetankungspumpe (50 l/min)		●
Einfach wirkende Verrohrung (Hydraulikhammer usw.)		●
Doppelt wirkende Verrohrung (Zweischalengreifer usw.)	●	
Verrohrung für drehende Anbaugeräte		●
Verrohrung für hydraulische Schnellwechsler		●
Schnellwechsler		●
Druckspeicher beim Senken der Arbeitseinrichtung	●	
Bedienschema-Umschaltventil (2 Muster)		●
Feinsteuerung Schwenken		●
Werkzeugsatz		●
Automatische Geschwindigkeitsregelung	●	
Fahrpedal (2-Wege)		●
<b>UNTERWAGEN</b>		
Planierschild hinten	●	
Planierschild hinten und Abstützung vorne		●
Abstützungen hinten und vorne		●
Abstützung hinten und Planierschild vorne		●
Reifen doppelt (10.00-20-14PR mit Schlauch)		●
Reifen doppelt (10.00-20 massiv)		●
Kotflügel (Schmutzfänger)		●

STD = Standard  
OPT = Optional

- \* Standard- und Wahlausstattung können je nach Modell abweichen. Weitere Informationen erhalten Sie von Ihrem Hyundai-Händler. Die Maschinenausstattung kann von internationalen Normen abhängig sein.
- \* Auf den Fotos können Anbauten und optionale Geräte abgebildet sein, die in Ihrer Region nicht erhältlich sind.
- \* Änderungen der Materialien und technischen Daten vorbehalten.
- \* Alle Maße in angloamerikanischen Maßeinheiten sind auf das nächste volle Maß (Pound oder Zoll) gerundet.