

MOTOR			
Hersteller / Modell	Cummins QSL9		
Typ	Wassergekühlter, 4-takt Dieselmotor, 6 Zylinder in Reihe, Direkteinspritzer mit Turbolader, Laderluftkühlung und niedriger Emission		
Nennleistung am Schwungrad	SAE	J1995 (brutto)	277 kW (372 PS) bei 1800 U/min
		J1349 (netto)	267 kW (358 PS) bei 1800 U/min
	DIN	6271/1 (brutto)	277 kW (377 PS) bei 1800 U/min
		6271/1 (netto)	267 kW (363 PS) bei 1800 U/min
Höchst Drehmoment	166 kgf·m (1,186 lbf·ft) bei 1500 U/min		
Bohrung × Hub	114 × 145 mm (4.5" × 5.7")		
Hubraum	8900 cc (543 cu in)		
Batterien	2 × 12 V × 160 Ah		
Anlasser	24 V - 7,8 kW		
Generator	24 V - 95 A		

HYDRAULIKSYSTEM	
HAUPTPUMPE	
Typ	Verstellbare Axialkolbenpumpen in Tandemausführung
Maximaler Durchfluss	2 × 333 l/min (88.0 U.S. gpm / 73.2 U.K. gpm)
Hilfspumpe für Vorsteuerkreis	Zahnradpumpe

Quererfassendes und kraftstoffsparendes Pumpensystem

HYDRAULIKMOTOREN	
Fahren	Axialkolbenmotor mit zwei Geschwindigkeiten mit Bremsventil und Parkbremse
Schwenken	Axialkolbenmotor mit automatischer Bremse

ÜBERDRUCKVENTILEINSTELLUNG	
Anbaugerätekreise	330 kgf/cm ² (4690 psi)
Fahren	360 kgf/cm ² (5120 psi)
Leistungsstufe (Ausleger, Löffelstiel, Löffel)	360 kgf/cm ² (5120 psi)
Schwenkkreis	290 kgf/cm ² (4125 psi)
Vorsteuerkreis	40 kgf/cm ² (569 psi)
Serviceventil	Installiert

HYDRAULIKZYLINDER	
Zylinder: Bohrung × Hub	Ausleger: Ø 2-160 × 1500 mm (6.3" × 59.1") Löffelstiel: Ø 1-170 × 1760 mm (6.7" × 69.3") Tiefelöffel: Ø 1-150 × 1295 mm (5.9" × 51.0")

ANTRIEBE UND BREMSEN	
Antriebsart	Vollhydrostatisch
Antriebsmotor	Axialkolbenmotor, mit Bremse integriert
Untersetzung	Planetenuntersetzungsgetriebe
Max. Zugkraft	33500 kgf (73,854 lbf)
Max. Fahrgeschwindigkeit (Schnell-/Langsamgang)	5,3 km/h (3.3 mph) / 3,0 km/h (1.9 mph)
Steigfähigkeit	35° (70%)
Hundbremse	Mehrscheibenausführung, nass

STEUERUNG	
Vorsteuerdruckunterstützte Joysticks und Pedale mit abnehmbarem Hebel für nahezu kraft- und ermüdungsfreie Bedienung.	
Vorsteuerung	Zwei Joysticks mit einem Sicherheitshebel (links): Schwenken und Löffelstiel (rechts): Ausleger und Tiefelöffel (ISO)

STEUERUNG	
Fahren und Lenken	Zwei Hebel mit Pedalen
Motordrossel	Elektrisch, als Drehregler ausgeführt

SCHWENKWERK	
Schwenkmotor	Axialkolbenmotor mit festem Schluckvolumen
Schwenkuntersetzung	Planetenraduntersetzung
Drehkransschmierung	Fettbad
Schwenkbremse	Mehrscheibenausführung, nass
Schwenkgeschwindigkeit	9,2 U/min

SERVICE-FÜLLMENGEN			
Nachfüllmenge	Liter	US gal	UK gal
Kraftstofftank	600	159	132
Motorkühlmittel	55	14,5	12,1
Motoröl	30	7,9	6,6
Schwenkeinrichtung (je)	8	2,1	1,8
Endantrieb (je)	12	3,2	2,6
Hydrauliksystem (einschl. Behälter)	414	109,7	91,1
Hydraulikölbehälter	210	55,5	41,8

UNTERWAGEN	
Der X-Mittelrahmen ist eine vollverschweißte Konstruktion mit verstärkten Kastenrahmen für das Laufwerk. Der Unterwagen ist mit geschmierten Rollen, Leiträdern, Kettenspannern mit stoßdämpfenden Federn und Antriebsrädern sowie Raupenkettenspannern mit 2- oder 3-Steg-Bodenplatten ausgerüstet.	
Mittelrahmen	X-Rahmen
Unterwagen	Fünfeckiges Kastenprofil
Kettenplatten pro Seite	53 EA
Stützrollen pro Seite	2 EA
Laufrollen pro Seite	9 EA
Kettenführungen pro Seite	2 EA

BETRIEBSGEWICHT (CIRCA)	
Betriebsgewicht, einschliesslich 7060 mm (23' 2") Ausleger; 3380 mm (11' 1") Löffelstiel; 1,9 m ³ (2.49 yd ³) Löffel gehäuft nach SAE, Schmiermittel, Kühlmittel, vollem Kraftstofftank, vollem Hydraulikölbehälter und aller Standardausrüstung.	

BETRIEBSGEWICHT			
Platten	Breite	Betriebsgewicht	Bodendruck
Typ	mm (in)	kg (lb)	kgf/cm ² (psi)
Dreisteg	600 (24")	44120 (97,270)	0,76 (10,81)
	700 (28")	44640 (98,410)	0,66 (9,39)
	750 (30")	44900 (98,990)	0,62 (8,82)
	800 (32")	45170 (99,580)	0,59 (8,39)
Dreisteg (Höhe Beanspruchung)	900 (36")	45680 (100,710)	0,53 (7,54)
	600 (24")	44300 (97,660)	0,77 (10,95)
	700 (28")	44850 (98,880)	0,67 (9,53)
Doppelsteg	600 (24")	43930 (96,850)	0,76 (10,81)
	700 (28")	44050 (97,110)	0,60 (9,39)

AUSWAHLHILFE BAGGERLÖFFEL UND SCHACHTKRAFT

HX430 L

LÖFFEL

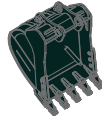

gehäuft nach SAE
m³ (yd³)

- ◆ 1,90 (2.49)
- ◆ 2,10 (2.75)

Inhalt m ³ (yd ³)		Breite mm (in)	Gewicht kg (lb)	Empfehlung mm (ft.in)	
gehäuft nach SAE	gehäuft nach CECE			6500 (21' 4") Ausleger	
				2600 (8' 6") Löffelstiel	3200 (10' 6") Löffelstiel
◆ 1,90 (2.49)	1,65 (2.16)	1665 (66")	1980 (4,370)	●	⊙
◆ 2,10 (2.75)	1,84 (2.41)	1800 (71")	2080 (4,590)	⊙	○

◆ Felslöffel für hohe Beanspruchung

- : Für Material mit einer Dichte von maximal 2000 kg /m³ (3370 lb/ yd³)
- ⊙ : Für Material mit einer Dichte von maximal 1600 kg /m³ (2700 lb/ yd³)
- : Für Material mit einer Dichte von maximal 1100 kg /m³ (1850 lb/ yd³)

ANBAUGERÄT

Ausleger und Löffelstiel sind als verschweißtes, spannungsarmes Kastenprofil ausgeführt.
Erhältlich: Auslegers in 6,5 m und 10,2 m und Löffelstiel in 2,1 m; 2,5 m; 3,05 m; 3,75 m und 7,85 m.

SCHACHTKRAFT

Löffelstiel	Länge	mm (ft.in)	2600 (8' 6")	3200 (10' 6")	Anmer- kungen:
	Gewicht	kg (lb)	1990 (4,390)	2080 (4,590)	
Tieflöffel Losbrech- kraft	SAE	kN	201,0 [219,3]	201,0 [219,3]	[]: Leistungs- stufe
		kgf	20500 [22360]	20500 [22360]	
		lbf	45190 [49300]	45190 [49300]	
	ISO	kN	228,5 [249,3]	228,5 [249,3]	
		kgf	23300 [25420]	23300 [25420]	
		lbf	51370 [56040]	51370 [56040]	
Tieflöffelstiel Reißkraft	SAE	kN	180,7 [197,2]	160,8 [175,4]	
		kgf	18430 [20110]	16400 [17890]	
		lbf	40630 [44330]	36160 [39440]	
	ISO	kN	188,0 [205,1]	165,7 [180,8]	
		kgf	19170 [20910]	16900 [18440]	
		lbf	42260 [46100]	37260 [40650]	

Hinweis : Auslegergewicht inklusive Stielzylinder, Verrohrung und Bolzen.
Stielgewicht inklusive Löffelzylinder, Verbindungsstangen und Bolzen.

MASSE UND ARBEITSBEREICH

HX430 L

ABMESSUNGEN HX430 L

Ausleger in 6,5 m (21' 4") und Löffelstiel in 2,6 m (8' 6") und 3,2 m (10' 6")

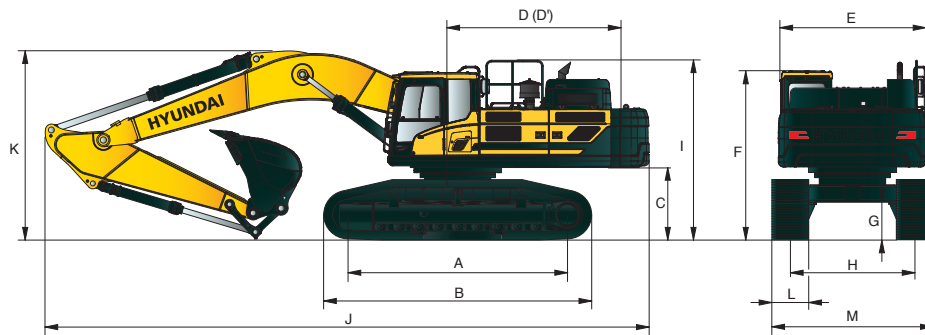

Einheit : mm (ft-in)

A	Aufstundslänge	4470 (14' 8")
B	Gesamtlänge der Raupe	5462 (17' 11")
C	Bodenfreiheit des Heckgegengewichts	1295 (4' 3")
D	Heckschwenkradius	3615 (11' 10")
D'	Hecklänge	3555 (11' 8")
E	Gesamtbreite des Oberwagens	3095 (10' 2")
F	Gesamthöhe der Kabine	3240 (10' 8")
G	Mindest-Bodenfreiheit	565 (1' 10")
H	Spurweite	2740 (9' 00")
I	Gesamthöhe des Schutzgeländers	3445 (11' 4")

Auslegerlänge	6550 (21' 4")				
Löffelstiellänge	2600 (8' 6")	3200 (10' 6")			
J Gesamtlänge	11270 (37' 0")	11400 (37' 5")			
K Gesamthöhe des Auslegers	3740 (12' 3")	3630 (11' 11")			
L Breite der Bodenplatten	600 (24")	700 (28")	750 (30")	800 (32")	900 (36")
M Gesamtbreite	3340 (10' 11")	3440 (11' 3")	3490 (11' 5")	3540 (11' 7")	3640 (11' 11")

ARBEITSBEREICH HX430 L

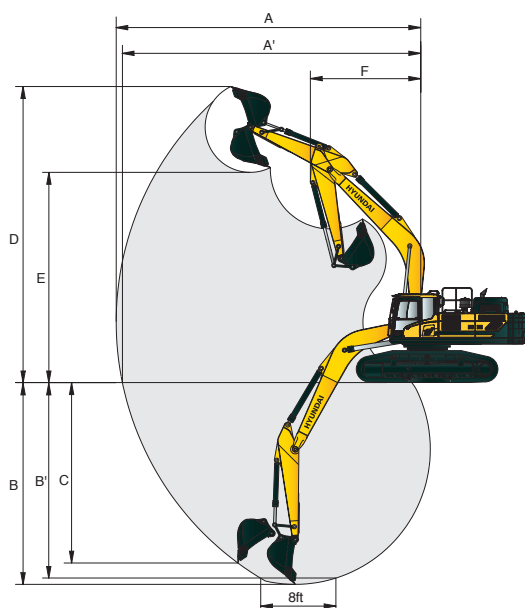











Einheit : mm (ft-in)

Auslegerlänge	6500 (21' 4")	
Löffelstiellänge	2600 (8' 6")	3200 (10' 6")
A Max. Schachtweite	10750 (35' 3")	11160 (36' 7")
A' Max. Schachtweite am Boden	10520 (34' 6")	10930 (35' 10")
B Max. Schachttiefe	6910 (22' 8")	7500 (24' 7")
B' Max. Schachttiefe (auf ca. 2,40 m)	6730 (22' 1")	7350 (24' 1")
C Max. vertikale Abstechtiefte	5100 (16' 9")	5440 (17' 10")
D Max. Einstechhöhe	10390 (34' 1")	10290 (33' 9")
E Max. Ladehöhe	7250 (23' 9")	7200 (23' 7")
F Min. Frontschwenkradius	4540 (14' 11")	4490 (14' 9")















 Lastradius Frontauslage  Lastradius Seitenauslage bzw. 360 Grad

HX430 L

6,5 m (21' 4") Ausleger; 2,6 m (8' 6") Löffelstiel; 2,10 m³ Löffel (nach SAE gehäuft); 600 mm (24") 3-Stege-Bodenplatten

Lasthöhe m (ft)		Lastradius								Max. Reichweite		
		3.0 m (10 ft)		4.5 m (15 ft)		6.0 m (20 ft)		7.5 m (25 ft)		Volumen		Reichweite m (ft)
												
9.0 m (30 ft)	kg lb									*6110 *13470	*6110 *13470	6.70 (22.0)
7.5 m (25 ft)	kg lb									*6020 *13270	*6020 *13270	8.02 (26.3)
6.0 m (20 ft)	kg lb					*7120 *15700	*7120 *15700	*6600 *14550	*6600 *14550	*6110 *13470	5360 11820	8.86 (29.1)
4.5 m (15 ft)	kg lb			*11000 *24250	*11000 *24250	*8440 *18610	*8440 *18610	*7210 *15900	*7210 *15900	*6270 *13820	4660 10270	9.37 (30.7)
3.0 m (10 ft)	kg lb			*14280 *31480	*14280 *31480	*10020 *22090	*10020 *22090	*8020 *17680	7050 15540	*6500 *14330	4310 9500	9.59 (31.5)
1.5 m (5 ft)	kg lb			*16530 *36440	15120 33330	*11380 *25090	9660 21300	*8800 *19400	6730 14840	*6770 *14930	4240 9350	9.56 (31.4)
Boden- niveau	kg lb			*17270 *38070	14740 32500	*12190 *26870	9310 20530	*9320 *20550	6510 14350	*7070 *15590	4450 9810	9.27 (30.4)
-1.5 m (-5 ft)	kg lb	*18230 *40190	*18230 *40190	*16960 *37390	14720 32450	*12320 *27160	9190 20260	*9370 *20660	6430 14180	*7360 *16230	5020 11070	8.68 (28.5)
-3.0 m (-10 ft)	kg lb	*21990 *48480	*21990 *48480	*15720 *34660	14940 32940	*11590 *25550	9290 20480			*7530 *16600	6250 13780	7.73 (25.4)
-4.5 m (-15 ft)	kg lb	*17990 *39660	*17990 *39660	*13070 *28810	*13070 *28810					*7190 *15850	*7190 *15850	6.24 (20.5)

6,5 m (21' 4") Ausleger; 3,2 m (10' 6") Löffelstiel; 1,90 m³ Löffel (nach SAE gehäuft); 600 mm (24") 3-Stege-Bodenplatten

Lasthöhe m (ft)		Lastradius						Max. Reichweite								
		1.5 m (5 ft)		3.0 m (10 ft)		4.5 m (15 ft)		6.0 m (20 ft)		7.5 m (25 ft)		9.0 m (30 ft)		Volumen		Reichweite m (ft)
																
9.0 m (30 ft)	kg lb													*5440 *11990	*5440 *11990	7.31 (24.0)
7.5 m (25 ft)	kg lb													*5330 *11750	*5330 *11750	8.53 (28.0)
6.0 m (20 ft)	kg lb													*6000 *13230	*6000 *13230	9.32 (30.6)
4.5 m (15 ft)	kg lb							*7670 *16910	*7670 *16910	*6690 *14750	*6690 *14750	*5290 *11660	*5290 *11660	*5850 *12900	4450 9810	9.80 (32.2)
3.0 m (10 ft)	kg lb					*12950 *28550	*12950 *28550	*9350 *20610	*9350 *20610	*7600 *16760	7290 16070	*6650 *14660	5220 11510	*6110 *13470	4130 9110	10.01 (32.8)
1.5 m (5 ft)	kg lb					*15710 *34630	15610 34410	*10910 *24050	9940 21910	*8500 *18740	6920 15260	*7140 *15740	5020 11070	*6420 *14150	4040 8910	9.98 (32.7)
Boden- niveau	kg lb			*12890 *28420	*12890 *28420	*17110 *37720	14960 32980	*11990 *26430	9480 20900	*9200 *20280	6640 14640	*7490 *16510	4880 10760	*6770 *14930	4190 9240	9.70 (31.8)
-1.5 m (-5 ft)	kg lb	*13760 *30340	*13760 *30340	*17830 *39310	*17830 *39310	*17340 *38230	14770 32560	12430 *27400	9270 20440	*9490 *20920	6490 14310			*7150 *15760	4640 10230	9.15 (30.0)
-3.0 m (-10 ft)	kg lb	*18570 *40940	*18570 *40940	*23870 *52620	*23870 *52620	*16570 *36530	14860 32760	*12110 *26700	9270 20440	*9150 *20170	6510 14350			*7520 *16580	5610 12370	8.26 (27.1)
-4.5 m (-15 ft)	kg lb	*24270 *53510	*24270 *53510	*20790 *45830	*20790 *45830	*14620 *32230	*14620 *32230	*10670 *23520	9500 20940					*7700 *16980	*7700 *16980	6.89 (22.6)

- Die Hublast richtet sich nach der Definition in SAE J1097 und ISO 10567.
- Die Hublast der Serie ROBEX darf auf festem, ebenem Untergrund maximal 75 % der Kipplast der Maschine bzw. 87 % der gesamten hydraulischen Hubkraft betragen.

- Der Lasthaken befindet sich an der Rückseite des Tieflöffels.
- (*) gibt die Lastbegrenzung durch die hydraulische Hubkraft an.

MOTOR	STD	OPT
Cummins QSL 9 motor	●	
HYDRAULIKSYSTEM		
IPC (Intelligent Power Control)		
3 Leistungsstufen, 2 Arbeitsarten, Benutzermodus	●	
Variable Leistungssteuerung	●	
Pumpenfördermengenregelung	●	
Volumenstromregelung für Anbaugerät-Betriebsart		●
Automatischer Motorleerlauf	●	
Automatische Motorabschaltung		●
Elektronische Gebläsesteuerung	●	
KABINE UND INNENRAUM		
Kabine nach ISO-Norm		
Obenrunder Frontscheibenwischer	●	
Radio/USB-Player	●	
Mobiltelefon-Freisprecheinrichtung mit USB	●	
12-Volt-Steckdose (Wandler 24 VDC auf 12 VDC)	●	
Elektrisches Signalhorn	●	
Allwetter-Stahlkabine mit 360°-Rundumsicht	●	
Sicherheitsglasscheiben	●	
Frontscheibe einschiebbar	●	
Seitenscheibe (links) als Schiebefenster	●	
Abschließbare Tür	●	
Warmhalte- und Kühlbox	●	
Aufbewahrungsfach und Aschenbecher	●	
Kabinendachabdeckung transparent	●	
Sonnenblende	●	
Tür- und Kabinenschlösser, ein Schlüssel	●	
Mechanisch gefederter, beheizter Sitz	●	
Vorsteuerdruckunterstützter Joystick	●	
Konsole höhenverstellbar	●	
Automatische Klimaregelung		
Klimaanlage und Heizung	●	
Scheibenheizung	●	
Starthilfe (Ansaugluftvorwärmung) bei kalten Temperaturen	●	
Zentrale Überwachung		
8-Zoll-LCD	●	
Motordrehzahl oder Tageszähler/Beschleunigung	●	
Motorkühlmittel-Temperaturanzeige	●	
Max. Leistung	●	
Kriechgang/Schnellgang	●	
Automatischer Leerlauf	●	
Überlast	●	
Motor überprüfen	●	
Luftfilter verstopft	●	
Anzeigen	●	
ÖKO-Anzeigen	●	
Kraftstoffstandanzeige	●	
Anzeige für die Hydrauliköltemperatur	●	
Kraftstoffvorwärmer	●	
Warnungen	●	
Kommunikationsfehler	●	
Batterie niedrig	●	
Uhr	●	
Kabinenscheinwerfer		●
Regenschutz für Kabinenfrontfenster		●
Kabinendachabdeckung in Stahl		●
Sitz		
Einstellbarer Fahrersitz mit Luftfederung und Heizung		●
Kabinen-FOPS/FOG		
FOPS (Schutzeinrichtung gegen herabfallende Gegenstände) · ISO 3449 Stufe 2		●
FOG (Schutzaufbau gegenherabfallende Gegenstände) · ISO/DIS 10262 Stufe 2	Fahrerschutz vorn und oben	●
	Fahrerschutz oben	●
Kabinen-ROPS (ISO 12117-2)		
ROPS (Überrollschutz) · ISO 12117-2	●	

SICHERHEIT	STD	OPT
Batteriehaupschalter	●	
Heckkamera	●	
Kameragestützte virtuelle Draufsicht incl. Bewegungsbereichüberwachung (AAVM + MOD)		●
Sechs Arbeitsscheinwerfer	●	
Fahralarm		●
Arbeitsscheinwerfer hinten		●
Rundumleuchte		●
Automatische Schwenkbremse	●	
Auslegerhaltesystem	●	
Stielhaltesystem	●	
Sicherheitsventil für Auslegerzylinder mit Überlastwarneinrichtung	●	
Sicherheitsventil für Löffelstielzylinder		●
Schwenksperre		●
Drei Außenrückspiegel	●	
SONSTIGES		
Ausleger		
6,5 m; 21' 4"	●	
Löffelstiel		
2,6 m; 8' 6"		●
3,2 m; 10' 6"	●	
Herausnehmbares Kühlerstaubgitter	●	
Herausnehmbarer Vorratsbehälter	●	
Kraftstoffvorwärmer (einfach)	●	
Kraftstoffvorwärmer (zweifach)		●
Selbstdiagnosesystem	●	
Hi-mate (Maschinenmanagementsystem)	Mobiltelefon	●
	Satellit	●
Batterien (2 x 12 V x 160 Ah)	●	
Kraftstoffbetankungspumpe (50 l/min)		●
Einfach wirkende Verrohrung (Hydraulikhammer usw.)		●
Doppelt wirkende Verrohrung (Zweischalengreifer usw.)		●
Verrohrung für drehende Anbaugeräte		●
Verrohrung für hydraulische Schnellwechsler		●
Schnellwechsler		●
Auslegerschwimmsteuerung		●
Einpedal-Geradeausfahrt		●
Druckspeicher beim Senken der Arbeitseinrichtung	●	
Bedienschema-Umschaltventil (2 Muster)		●
Werkzeugsatz		●
UNTERWAGEN		
Unterbodenschutz Unterwagen (extra)		●
Unterbodenschutz Unterwagen (normal)	●	
Bodenplatten		
3-Steg-Bodenplatten (600 mm; 24")	●	
3-Steg-Bodenplatten (700 mm; 28")		●
3-Steg-Bodenplatten (750 mm; 30")		●
3-Steg-Bodenplatten (800 mm; 32")		●
3-Steg-Bodenplatten (900 mm; 36")		●
3-Steg-Bodenplatten (600 mm; 24" - hohe beanspruchun)		●
3-Steg-Bodenplatten (700 mm; 28" - hohe beanspruchun)		●
2-Steg-Bodenplatten (600 mm; 24")		●
2-Steg-Bodenplatten (700 mm; 28")		●
Laufrollenschutz	●	
Laufrollenschutz "High Walker"		●

STD = Standard
OPT = Optional

- * Standard- und Wahlausstattung können je nach Modell abweichen. Weitere Informationen erhalten Sie von Ihrem Hyundai-Händler. Die Maschinenausstattung kann von internationalen Normen abhängig sein.
- * Auf den Fotos können Anbauten und optionale Geräte abgebildet sein, die in Ihrer Region nicht erhältlich sind.
- * Änderungen der Materialien und technischen Daten vorbehalten.
- * Alle Maße in angloamerikanischen Maßeinheiten sind auf das nächste volle Maß (Pound oder Zoll) gerundet.