

MOTOR			
Hersteller / Modell		Cummins QS86.7	
Typ		Wassergekühlter, 4-takt Dieselmotor, 6 Zylinder in Reihe, Direkteinspritzer mit Turbolader, Laderluftkühlung und niedriger Emission	
Nennleistung am Schwungrad	SAE	J1995 (brutto)	134 kW (180 PS) bei 1800 U/min
		J1349 (netto)	127 kW (171 PS) bei 1800 U/min
	DIN	6271/1 (brutto)	134 kW (182 PS) bei 1800 U/min
		6271/1 (netto)	127 kW (173 PS) bei 1800 U/min
Höchst Drehmoment		85,7 kgf·m (620 lbf·ft) bei 1500 U/min	
Bohrung x Hub		107 x 124 mm (4.21" x 4.88")	
Hubraum		6700 cc (409 cu in)	
Batterien		2 x 12 V x 100 Ah	
Anlasser		24 V - 4,8 kW	
Generator		24 V - 95 A	

HYDRAULIKSYSTEM	
HAUPTPUMPE	
Typ	Verstellbare Axialkolbenpumpen in Tandemausführung
Maximaler Durchfluss	2 x 172 l/min (45.4 US gpm/37.8 UK gpm)
Hilfspumpe für Vorsteuerkreis	Zahnradpumpe

Quererfassendes und kraftstoffsparendes Pumpensystem

HYDRAULIKMOTOREN	
Fahren	Schrägachsen-Kolbenmotor mit Bremsventil und Parkbremse
Schwenken	Axialkolbenmotor mit automatischer Bremse

ÜBERDRUCKVENTILEINSTELLUNG	
Anbaugerätekreise	350 kgf/cm ² (4970 psi)
Fahren	380 kgf/cm ² (5400 psi)
Leistungsstufe (Ausleger, Löffelstiel, Löffel)	380 kgf/cm ² (5400 psi)
Schwenkkreis	285 kgf/cm ² (4050 psi)
Vorsteuerkreis	40 kgf/cm ² (570 psi)
Serviceventil	Installiert

HYDRAULIKZYLINDER	
Zylinder: Bohrung x Hub	Ausleger: 2-115 x 1090 mm (4.5" x 42.9")
	Löffelstiel: 1-120 x 1355 mm (4.7" x 53.3")
	Tieföffel: 1-110 x 995 mm (4.3" x 39.2")
	Planierschild: 2-110 x 235 mm (4.3" x 9.3")
	Abstützung: 2-125 x 463 mm (4.9" x 18.2")
	Zweiteiliger Ausleger: 2-115 x 960 mm (4.1" x 37.8")
	Verstellbarer Ausleger: 1-160 x 650 mm (6.29" x 25.6")

ANTRIEB UND BREMSEN	
Hydrostatischer Allradantrieb. Schrägverzahntes Wechselgetriebe mit konstantem Zahnengriff für 2 Fahrgeschwindigkeiten vorwärts und rückwärts.	
Max. Zugkraft	10320 kgf (22,750 lbf)
Fahrgeschwindigkeit	1 9,5 km/h
	2 35 km/h
Steigfähigkeit	35° (70 %)
Handbremse: Unabhängige Doppel-Bremsanlage, vollhydraulische Servobremse auf Vorder- und Hinterachse - Nasse Lamellenbremse, per Feder lösend, hydraulisch schließend - Zum Parken wird das Getriebe automatisch in Neutralstellung verriegelt.	

LENKANLAGE	
Die hydraulisch betätigte Orbitrol-Lenkanlage wirkt über die Lenkzylinder auf die Vorderräder.	
Min. Wenderadius	6300 mm (20' 8")

STEUERUNG	
Vorsteuerdruckunterstützte Joysticks und Pedale mit abnehmbarem Hebel für nahezu kraft- und ermüdungsfreie Bedienung.	
Vorsteuerung	Zwei Joysticks mit einem Sicherheitshebel (links): Schwenken und Löffelstiel (rechts): Ausleger und Tieföffel (ISO)
Motordrehzahlregelung	Elektrisch, Drehschalertyp
Aussenbeleuchtung	Einer am Ausleger montierte Scheinwerfer, einer unter der Kabine und einer im Werkzeugkasten

ACHSEN UND BEREIFUNG	
Pendelnd gelagerte Vorderachse mit Mittelaufhängung. Mittels Pendelsperrzylinder verriegelbar. Die Hinterachse ist fest mit dem Unterwagen verbunden.	
Reifen	10.00-20-14PR, doppelt (mit Schlauch)
(wahlweise)	10.00-20, doppelt (massiv)

SCHWENKWERK	
Schwenkmotor	Axialkolbenmotor mit festem Schluckvolumen
Schwenkuntersetzung	Planetenraduntersetzung
Drehkransschmierung	Fettbad
Schwenkbremse (Option)	Mehrscheibenausführung, nass
Schwenkgeschwindigkeit	9.3 U/min

SERVICE-FÜLLMENGEN			
	liter	US gal	UK gal
Nachfüllmenge			
Kraftstofftank	290	76.6	63.8
Motorkühlmittel	19,5	5.2	4.3
Motoröl	23,7	6.3	5.2
Schwenkeinrichtung - Getriebeöl	6,2	1.64	1.36
Schwenkeinrichtung - Fett	(1,2)	(0.32)	(0.26)
Achse	vorne	15,5	4.11
	hinten	17,5	4.6
Hydrauliksystem (einschl. Behälter)	270	71.3	59.4
Hydraulikölbehälter	125	32.8	27.3
DEF/AdBlue®	27	7.1	5.9

UNTERWAGEN	
Vollgeschweißter, spannungsarmer Rahmen aus verstärkten Kastenprofilen. Planierschild und Abstützungen sind erhältlich. Bolzenausführung.	
Planierschild	Eine sehr nützliche Ergänzung zum Planieren, Verfüllen oder Räumen.
Abstützung	Empfehlenswert für max. Arbeitsstabilität beim Ausschachten und Heben. Vorn oder hinten anbaubar.

BETRIEBSGEWICHT (CIRCA)	
Betriebsgewicht, einschliesslich 5200 mm (17' 1") Ausleger; 2600 mm (8' 6") Löffelstiel; 0,76 m ³ (0.99 yd ³) Löffel gehäuft nach SAE, Schmiermittel, Kühlmittel, vollem Kraftstofftank, vollem Hydraulikölbehälter und aller Standardausrüstung.	

BETRIEBSGEWICHT		
Unterwagen	Ausleger	Zweiteiliger Ausleger
Planierschild hinten	17800 kg (39,240 lb)	18270 kg (40,280 lb)
Abstützungen hinten	17950 kg (39,570 lb)	18420 kg (40,010 lb)
Planierschild hinten und Abstützungen vorne	18750 kg (41,340 lb)	19220 kg (42,370 lb)
Abstützungen hinten und Planierschild vorne	18800 kg (41,450 lb)	19270 kg (42,480 lb)
Vier Abstützplatten	18900 kg (41,670 lb)	19370 kg (42,700 lb)

AUSWAHLHILFE BAGGERLÖFFEL UND SCHACHTKRAFT

HW180

LÖFFEL

Die Löffel sind im Stahlausführung, vollig Verschweisst und Zugfest.



0,39 (0.51)



0,50 (0.65)



0,64 (0.84)
0,70 (0.92)
0,76 (0.99)



0,70 (0.92)



0,89 (1.16)
1,05 (1.37)



■ 0,69 (0.90)



⊙ 0,75 (0.90)

gehäuft nach SAE
m³ (yd³)

Inhalt m ³ (yd ³)		Breite mm (in)		Gewicht kg (lb)	Empfehlung m (ft.in)				
					5200 (17' 1") Ausleger			5100 (16' 9") Zweiteiliger Ausleger	
gehäuft nach SAE	gehäuft nach CECE	Ohne Seiten- schneidkanten	Mit Seiten- schneidkanten	2200 (7' 3") Löffelstiel	2600 (8' 6") Löffelstiel	3100 (10' 2") Löffelstiel	2200 (7' 3") Löffelstiel	2600 (8' 6") Löffelstiel	
0,39 (0.51)	0,34 (0.44)	650 (25.6)	740 (29.1)	410 (900)	●	●	●	●	●
0,50 (0.65)	0,44 (0.58)	790 (31.1)	880 (34.6)	470 (1,040)	●	●	●	●	●
0,64 (0.84)	0,55 (0.72)	950 (37.4)	1040 (40.9)	510 (1,120)	■	■	▲	■	■
0,70 (0.92)	0,60 (0.78)	1020 (40.2)	1110 (43.7)	600 (1,320)	■	■	▲	■	▲
0,76 (0.99)	0,65 (0.85)	1090 (42.9)	1180 (46.5)	620 (1,370)	■	▲	▲	■	▲
0,89 (1.16)	0,77 (1.01)	1250 (49.2)	1340 (52.8)	610 (1,340)	▲	▲	-	▲	▲
1,05 (1.37)	0,90 (1.18)	1430 (56.3)	1520 (59.8)	680 (1,500)	▲	-	-	▲	-
■ 0,69 (0.90)	0,62 (0.81)	1050 (41.3)	-	720 (1,590)	■	▲	▲	■	▲
⊙ 0,75 (0.98)	0,65 (0.85)	1820 (71.7)	-	540 (1,190)	■	■	▲	■	▲

■ Tieflöffel für hohe Beanspruchung

⊙ Grubenlöffel

● : Für Material mit einer Dichte von maximal 2000 kg /m³ (3370 lb/ yd³)

■ : Für Material mit einer Dichte von maximal 1600 kg /m³ (2700 lb/ yd³)

▲ : Für Material mit einer Dichte von maximal 1100 kg /m³ (1850 lb/ yd³)

ANBAUGERÄT

Ausleger und Löffelstiel sind als verschweißtes, spannungsarmes Kastenprofil ausgeführt.

Erhältlich: Ausleger in 5,2 m (17' 1") und Zweiteiliger Ausleger in 5,1 m (16' 9") und Löffelstiel in 2,2 m (7' 3"); 2,6 m (8' 6") und 3,1 m (10' 2").

SCHACHTKRAFT

Löffelstiel	Länge	mm (ft.in)	2200 (7' 3")	2600 (8' 6")	3100 (10' 2")	Anmerkungen:
Tieflöffel Losbrech- kraft	SAE	kN	107,9 [117,2]	107,9 [117,2]	107,9 [117,2]	[]: Leistungsstufe
		kgf	11000 [11940]	11000 [11940]	11000 [11940]	
		lbf	24250 [26330]	24250 [26330]	24250 [26330]	
	ISO	kN	123,6 [134,2]	123,6 [134,2]	123,6 [134,2]	
		kgf	12600 [13680]	12600 [13680]	12600 [13680]	
		lbf	27780 [30160]	27780 [30160]	27780 [30160]	
Tieflöffelstiel Reißkraft	SAE	kN	87,2 [94,7]	77,3 [83,9]	69,0 [74,9]	
		kgf	8890 [9650]	7880 [8560]	7030 [7630]	
		lbf	19600 [21280]	17370 [18860]	15500 [16830]	
	ISO	kN	91,0 [98,8]	80,3 [87,2]	71,4 [77,5]	
		kgf	9280 [10080]	8190 [8890]	7280 [7900]	
		lbf	20460 [22210]	18060 [19600]	16050 [17430]	

Hinweis : Stielgewicht inklusive Löffelzylinder, Verbindungsstangen und Bolzen.

MASSE UND ARBEITSBEREICH

HW180

ABMESSUNGEN HW180 AUSLEGER

Ausleger in 5,2 m (17' 1") und Löffelstiel in 2,6 m (8' 6") und Planierschild hinten.

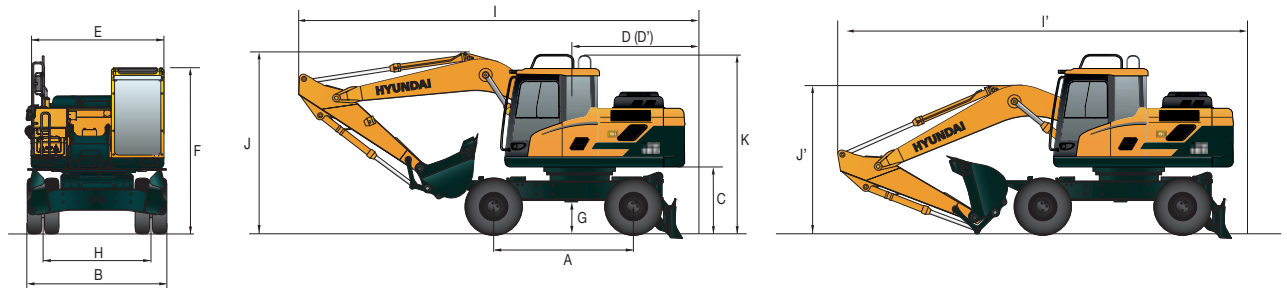

Einheit: mm (ft-in)

A	Radstand	2600 (8' 6")
B	Gesamtbreite	2500 (8' 2")
C	Bodenfreiheit des Heckgegengewichts	1270 (4' 2")
D	Hecklänge	2430 (8' 0")
D'	Min. Heckschwenkradius	2430 (8' 0")
E	Oberwagenbreite	2475 (8' 1")
F	Gesamthöhe der Kabine	3190 (10' 6")
G	Mindest-Bodenfreiheit	340 (1' 1")
H	Spurbreite	1914 (6' 3")
K	Gesamthöhe des Schutzgeländers	3420 (11' 3")

Auslegerlänge	5200 (16' 9")		
Löffelstiellänge	2200 (7' 3")	2600 (8' 2")	3100 (10' 2")
I Gesamtlänge (Fahrstellung)	8590 (28' 7")	8710 (28' 7")	8480 (27' 10")
I' Gesamtlänge (Transportstellung)	8650 (28' 5")	8760 (28' 9")	8760 (28' 9")
J Gesamthöhe des Auslegers (Fahrstellung)	3610 (11' 10")	3540 (11' 7")	3900 (12' 10")
J' Gesamthöhe des Auslegers (Transportstellung)	3060 (10' 0")	3180 (10' 5")	3150 (10' 4")

ARBEITSBEREICH HW180 AUSLEGER

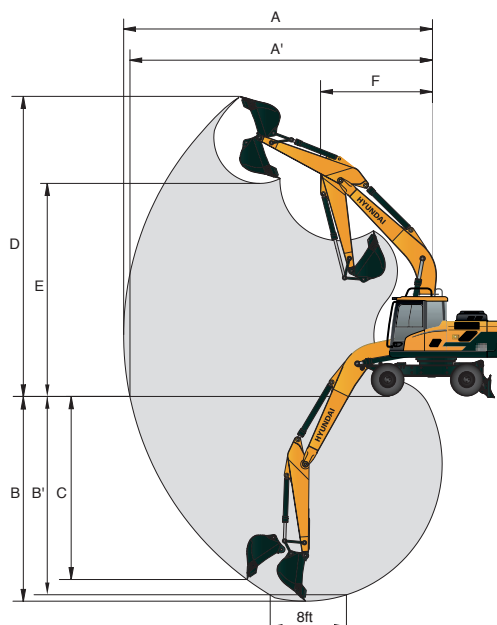

Einheit: mm (ft-in)

Auslegerlänge	5200 (17' 1")		
Löffelstiellänge	2200 (7' 3")	2600 (8' 6")	3100 (10' 2")
A Max. Schachtweite	8820 (29' 1")	9200 (30' 3")	9450 (31' 1")
A' Max. Schachtweite am Boden	8615 (28' 4")	9000 (29' 7")	9250 (30' 4")
B Max. Schachttiefe	5500 (18' 2")	5900 (19' 5")	6320 (20' 9")
B' Max. Schachttiefe (auf ca. 2,40 m)	5280 (17' 5")	5700 (18' 9")	6130 (20' 1")
C Max. vertikale Abstechtiefe	4850 (16' 1")	5310 (17' 6")	5470 (17' 11")
D Max. Einstechhöhe	9180 (30' 3")	9300 (30' 7")	9220 (30' 3")
E Max. Ladehöhe	6520 (21' 5")	6660 (21' 8")	6620 (21' 9")
F Min. Frontschwenkradius	3290 (10' 9")	3230 (10' 8")	3160 (10' 4")

MASSE UND ARBEITSBEREICH

HW180

ABMESSUNGEN HW180 ZWEITEILIGER AUSLEGER

Zweiteiliger Ausleger in 5,1 m (16' 9") und Löffelstiel in 2,2 m (7' 3") und Planierschild hinten.

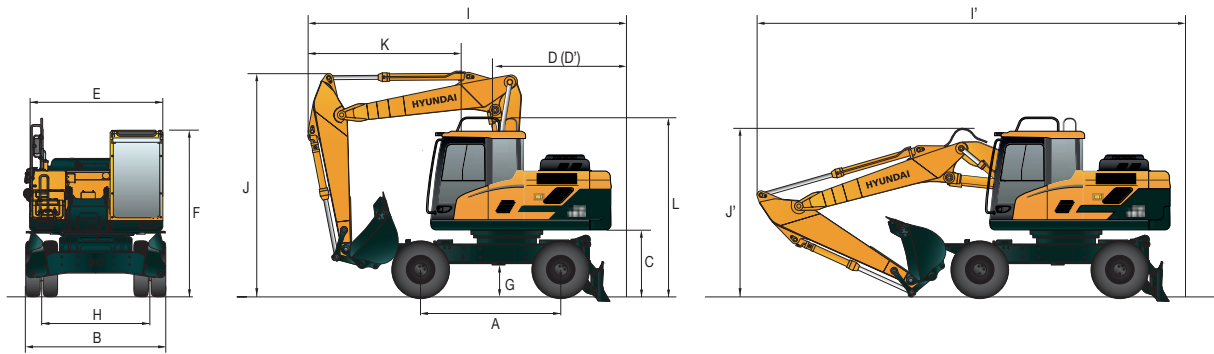

Einheit: mm (ft-in)

A	Radstand	2600 (8' 6")
B	Gesamtbreite	2500 (8' 2")
C	Bodenfreiheit des Heckgegengewichts	1270 (4' 2")
D	Hecklänge	2430 (8' 0")
D'	Min. Heckschwenkradius	2430 (8' 0")
E	Oberwagenbreite	2475 (8' 1")
F	Gesamthöhe der Kabine	3190 (10' 6")
G	Mindest-Bodenfreiheit	340 (1' 1")
H	Spurbreite	1944 (6' 5")
L	Gesamthöhe des Schutzgeländers	3420 (11' 3")

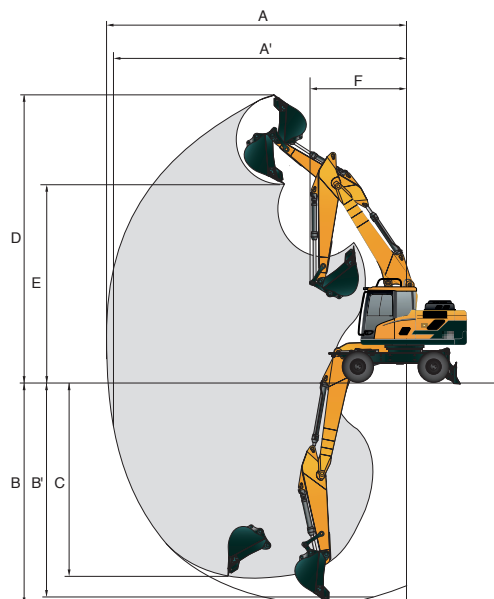

Auslegerlänge	5100 (16' 9") Zweiteiliger Ausleger	
Löffelstiellänge	2200 (7' 3")	2600 (8' 6")
I	Gesamtlänge (Fahrstellung)	6630 (21' 9")
I'	Gesamtlänge (Transportstellung)	8650 (28' 5")
J	Gesamthöhe des Auslegers (Fahrstellung)	3980 (13' 1")
J'	Gesamthöhe des Auslegers (Transportstellung)	2900 (9' 6")
K	Ende der Arbeitsausrüstung bis Lenkrad	3300 (10' 10")
		3290 (10' 10")

ARBEITSBEREICH HW180 ZWEITEILIGER AUSLEGER















Einheit: mm (ft-in)

Auslegerlänge	5100 (16' 9") Zweiteiliger Ausleger	
Löffelstiellänge	2200 (7' 3")	2600 (8' 6")
A	Max. Schachtweite	8760 (28' 9")
A'	Max. Schachtweite am Boden	8550 (28' 1")
B	Max. Schachttiefe	5220 (17' 2")
B'	Max. Schachttiefe (auf ca. 2,40 m)	5120 (16' 10")
C	Max. vertikale Abstechtiefe	4430 (14' 6")
D	Max. Einstechhöhe	9630 (31' 7")
E	Max. Ladehöhe	6930 (22' 9")
F	Min. Frontschwenkradius	3100 (10' 2")
		2970 (9' 9")













 Lastradius Frontauslage  Lastradius Seitenauslage bzw. 360 Grad

HW180 AUSLEGER

5,10 m (16' 9") Ausleger; 2,20 m (7' 3") Löffelstiel; 0,76 m³ Löffel (nach SAE gehäuft) und Planierschild abgesenkt.













Lasthöhe m (ft)	Lastradius										Max. Reichweite			
	1.5 m (5 ft)		3.0 m (10 ft)		4.5 m (15 ft)		6.0 m (20 ft)		7.5 m (25 ft)		Volumen		Reichweite m (ft)	
														
6.0 m (20 ft)	kg											*3670	2370	7.22
	lb											*8090	5220	(23.7)
4.5 m (15 ft)	kg						*4170	3230				*3640	1950	7.92
	lb						*9190	7120				*8020	4300	(26.0)
3.0 m (10 ft)	kg				*6000	4870	*4650	3080				*3670	1760	8.25
	lb				*13230	10740	*10250	6790				*8090	3880	(27.1)
1.5 m (5 ft)	kg				*7080	4500	*5150	2910	*3400	2010		*3700	1720	8.26
	lb				*15610	9920	*11350	6420	*7500	4430		*8160	3790	(27.1)
Boden-niveau	kg		*6800	*6800	*7550	4300	*5410	2800				*3710	1830	7.94
	lb		*14990	*14990	*16640	9480	*11930	6170				*8180	4030	(26.0)
-1.5 m (-5 ft)	kg	*6910	*6910	*10680	8210	*7270	4260	*5190	2770			*3600	2140	7.26
	lb	*15230	*15230	*23550	18100	*16030	9390	*11440	6110			*7940	4720	(23.8)
-3.0 m (-10 ft)	kg			*8670	8420	*6070	4370					*3090	2960	6.05
	lb			*19110	18560	*13380	9630					*6810	6530	(19.8)

5,10 m (16' 9") Ausleger; 2,60 m (8' 6") Löffelstiel; 0,76 m³ Löffel (nach SAE gehäuft) und Planierschild abgesenkt.

Lasthöhe m (ft)	Lastradius										Max. Reichweite			
	1.5 m (5 ft)		3.0 m (10 ft)		4.5 m (15 ft)		6.0 m (20 ft)		7.5 m (25 ft)		Volumen		Reichweite m (ft)	
														
6.0 m (20 ft)	kg											*3370	2150	7.63
	lb											*7430	4740	(25.0)
4.5 m (15 ft)	kg											*3370	1780	8.29
	lb											*7430	3920	(27.2)
3.0 m (10 ft)	kg						*4380	3090	*3350	2070		*3410	1610	8.60
	lb						*9660	6810	*7390	4560		*7520	3550	(28.2)
1.5 m (5 ft)	kg			*6640	*6640	*6760	4520	*4940	2900	*4010	1990	*3470	1570	8.61
	lb			*14640	*14640	*14900	9960	*10890	6390	*8840	4390	*7650	3460	(28.2)
Boden-niveau	kg			*7450	*7450	*7410	4270	*5300	2760	*3800	1930	*3510	1650	8.31
	lb			*16420	*16420	*16340	9410	*11680	6080	*8380	4250	*7740	3640	(27.3)
-1.5 m (-5 ft)	kg	*6590	*6590	*10640	8070	*7350	4190	*5250	2710			*3480	1910	7.66
	lb	*14530	*14530	*23460	17790	*16200	9240	*11570	5970			*7670	4210	(25.1)
-3.0 m (-10 ft)	kg	*10200	*10200	*9440	8240	*6460	4250	*4400	2770			*3190	2540	6.54
	lb	*22490	*22490	*20810	18170	*14240	9370	*9700	6110			*7030	5600	(21.5)
-4.5 m (-15 ft)	kg			*6050	*6050	*3830	*3830							
	lb			*13340	*13340	*8440	*8440							

HW180 ZWEITEILIGER AUSLEGER

5,20 m (16' 9") Zweiteiliger Ausleger; 2,20 m (7' 3") Löffelstiel; 0,76 m³ Löffel (nach SAE gehäuft) und Planierschild abgesenkt.

Lasthöhe m (ft)	Lastradius										Max. Reichweite			
	1.5 m (5 ft)		3.0 m (10 ft)		4.5 m (15 ft)		6.0 m (20 ft)		7.5 m (25 ft)		Volumen		Reichweite m (ft)	
														
7.5 m (25 ft)	kg											*3630	3290	6.09
	lb											*8000	7250	(20.0)
6.0 m (20 ft)	kg							*3590	3300			*3560	2340	7.30
	lb							*7910	7280			*7850	5160	(24.0)
4.5 m (15 ft)	kg					*4700	*4700	*4090	3230			*3580	1930	8.00
	lb					*10360	*10360	*9020	7120			*7890	4250	(26.2)
3.0 m (10 ft)	kg					*5980	4840	*4620	3070	*2640	2080	*3650	1740	8.32
	lb					*13180	10670	*10190	6770	*5820	4590	*8050	3840	(27.3)
1.5 m (5 ft)	kg					*7130	4490	*5160	2910	*3440	2020	*3720	1700	8.33
	lb					*15720	9900	*11380	6420	*7580	4450	*8200	3750	(27.3)
Boden-niveau	kg			*7150	*7150	*7630	4300	*5470	2800			*3780	1800	8.01
	lb			*15760	*15760	*16820	9480	*12060	6170			*8330	3970	(26.3)
-1.5 m (-5 ft)	kg	*7450	*7450	*10920	8200	*7410	4260	*5320	2770			*3760	2100	7.34
	lb	*16420	*16420	*24070	18080	*16340	9390	*11730	6110			*8290	4630	(24.1)
-3.0 m (-10 ft)	kg	*11670	*11670	*9130	8380	*6370	4340					*3460	2850	6.15
	lb	*25730	*25730	*20130	18470	*14040	9570					*7630	6280	(20.2)

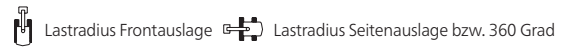

HW180 ZWEITEILIGER AUSLEGER

5,2 m (17' 1") Zweiteiliger Ausleger; 2,60 m (8' 6") Löffelstiel; 0,76 m³ Löffel (nach SAE gehäuft) und Planierschild abgesenkt.

Lasthöhe m (ft)	Lastradius										Max. Reichweite		
	1.5 m (5 ft)		3.0 m (10 ft)		4.5 m (15 ft)		6.0 m (20 ft)		7.5 m (25 ft)		Volumen	Reichweite	
													m (ft)
7.5 m (25 ft)	kg										*3300	2890	6.57
	lb										*7280	6370	(21.6)
6.0 m (20 ft)	kg						*3340	3340			*3270	2120	7.70
	lb						*7360	7360			*7210	4670	(25.3)
4.5 m (15 ft)	kg						*3760	3250	*1800	*1800	*3320	1770	8.35
	lb						*8290	7170	*3970	*3970	*7320	3900	(27.4)
3.0 m (10 ft)	kg		*8680	*8680	*5510	4890	*4330	3080	*3250	2080	*3400	1600	8.66
	lb		*19140	*19140	*12150	10780	*9550	6790	*7170	4590	*7500	3530	(28.4)
1.5 m (5 ft)	kg		*6820	*6820	*6790	4500	*4940	2900	*4020	2000	*3490	1560	8.67
	lb		*15040	*15040	*14970	9920	*10890	6390	*8860	4410	*7690	3440	(28.4)
Boden-niveau	kg		*7760	*7760	*7490	4270	*5350	2760	*3800	1940	*3580	1630	8.37
	lb		*17110	*17110	*16510	9410	*11790	6080	*8380	4280	*7890	3590	(27.5)
-1.5 m (-5 ft)	kg	*7030	*7030	*10790	8070	*7480	4190	*5360	2710		*3620	1870	7.73
	lb	*15500	*15500	*23790	17790	*16490	9240	*11820	5970		*7890	4120	(25.4)
-3.0 m (-10 ft)	kg	*10330	*10330	*9820	8210	*6700	4240	*4660	2750		*3490	2460	6.63
	lb	*22770	*22770	*21650	18100	*14770	9350	*10270	6060		*7690	5420	(21.8)
-4.5 m (-15 ft)	kg		*6840	*6840	*4480	4450							
	lb		*15080	*15080	*9880	3810							

5,2 m (17' 1") Zweiteiliger Ausleger; 3,10 m (10' 2") Löffelstiel; 0,76 m³ Löffel (nach SAE gehäuft) und Planierschild abgesenkt.

Lasthöhe m (ft)	Lastradius										Max. Reichweite			
	1.5 m (5 ft)		3.0 m (10 ft)		4.5 m (15 ft)		6.0 m (20 ft)		7.5 m (25 ft)		Volumen	Reichweite		
													m (ft)	
7.5 m (25 ft)	kg							*1900	*1900		*2940	2480	7.16	
	lb							*4190	*4190		*6480	5470	(23.5)	
6.0 m (20 ft)	kg							*2990	*2990		*2950	1880	8.20	
	lb							*6590	*6590		*6500	4140	(26.9)	
4.5 m (15 ft)	kg							*3360	3280	*2450	2150	*3010	1580	8.81
	lb							*7410	7230	*5400	4740	*6640	3480	(28.9)
3.0 m (10 ft)	kg		*7290	*7290	*4930	*4930	*3980	3090	*3340	2070	*3100	1430	9.10	
	lb		*16070	*16070	*10870	*10870	*8770	6810	*7360	4560	*6830	3150	(29.9)	
1.5 m (5 ft)	kg		*9480	8520	*6330	4550	*4660	2890	*3810	1980	3210	1390	9.11	
	lb		*20900	18780	*13960	10030	*10270	6370	*8400	4370	7080	3060	(29.9)	
Boden-niveau	kg		*8290	8050	*7250	4260	*5170	2740	*4050	1890	*3320	1440	8.83	
	lb		*18280	17750	*15980	9390	*11400	6040	*8930	4170	*7320	3170	(29.0)	
-1.5 m (-5 ft)	kg	*6560	*6560	*10300	7960	*7480	4130	*5330	2650	*3340	1860	*3410	1640	8.23
	lb	*14460	*14460	*22710	17550	*16490	9110	*11750	5840	*7360	4100	*7520	3620	(27.0)
-3.0 m (-10 ft)	kg	*9220	*9220	*10500	8050	*6980	4140	*4950	2660		*3400	2080	7.21	
	lb	*20330	*20330	*23150	17750	*15390	9130	*10910	5860		*7500	4590	(23.7)	
-4.5 m (-15 ft)	kg	*12750	*12750	*8080	*8080	*5420	4280				*3000	*3000	5.51	
	lb	*28110	*28110	*17810	*17810	*11950	9440				*6610	*6610	(18.1)	

1. Die Hublast richtet sich nach der Definition in SAE J1097 und ISO 10567.
2. Die Hublast der Serie ROBEX darf auf festem, ebenem Untergrund maximal 75 % der Kipplast der Maschine bzw. 87 % der gesamten hydraulischen Hubkraft betragen.
3. Der Lastpunkt ist ein Haken (Standardausrüstung) an der Rückseite des Tieflöffels.
4. (*) gibt die Lastbegrenzung durch die hydraulische Hubkraft an.

MOTOR	STD	OPT
Cummins QSB 6.7 motor	●	
HYDRAULIKSYSTEM		
IPC (Intelligent Power Control)		
3 Leistungsstufen, 2 Arbeitsarten, Benutzermodus	●	
Variable Leistungssteuerung	●	
Pumpenfördermengenregelung	●	
Volumenstromregelung für Anbaugerät-Betriebsart		●
Automatischer Motorleerlauf	●	
Automatische Motorabschaltung		●
Elektronische Gebläsesteuerung	●	
KABINE UND INNENRAUM		
Kabine nach ISO-Norm		
Obenrunder Frontscheibenwischer	●	
Radio/USB-Player	●	
Mobiltelefon-Freisprecheinrichtung mit USB	●	
12-Volt-Steckdose (Wandler 24 VDC auf 12 VDC)	●	
Elektrisches Signalhorn	●	
Allwetter-Stahlkabine mit 360°-Rundsicht	●	
Sicherheitsglasscheiben	●	
Frontscheibe einschiebbar	●	
Seitenscheibe (links) als Schiebefenster	●	
Abschließbare Tür	●	
Warmhalte- und Kühlbox	●	
Aufbewahrungsfach und Aschenbecher	●	
Kabinendachabdeckung transparent	●	
Sonnenblende	●	
Tür- und Kabinenschlösser, ein Schlüssel	●	
Mechanisch gefederter, beheizter Sitz	●	
Vorsteuerdruckunterstützter Joystick	●	
Konsole höhenverstellbar	●	
Automatische Klimaregelung		
Klimaanlage und Heizung	●	
Scheibenheizung	●	
Starthilfe (Ansaugluftvorwärmung) bei kalten Temperaturen	●	
Zentrale Überwachung		
8-Zoll-LCD	●	
Motordrehzahl oder Tageszähler/Beschleunigung	●	
Motorkühlmittel-Temperaturanzeige	●	
Max. Leistung	●	
Kriechgang/Schnellgang	●	
Automatischer Leerlauf	●	
Überlast	●	
Motor überprüfen	●	
Luftfilter verstopft	●	
Anzeigen	●	
ÖKO-Anzeigen	●	
Kraftstoffstandanzeige	●	
Anzeige für die Hydrauliköltemperatur	●	
Kraftstoffvorwärmer	●	
Warnungen	●	
Kommunikationsfehler	●	
Batterie niedrig	●	
Uhr	●	
Kabinenscheinwerfer		●
Regenschutz für Kabinenfrontfenster		●
Kabinendachabdeckung in Stahl		●
Sitz		
Einstellbarer Fahrersitz mit Luftfederung und Heizung		●
Kabinen-FOPS/FOG (ISO/DIN 10262) Stufe 2		
FOPS (Schutzeinrichtung gegen herabfallende Gegenstände) - ISO 3449 Stufe 2		●
FOG (Schutzaufbau gegen herabfallende Gegenstände)		●
Kabinen-ROPS (ISO 12117-2)		
ROPS (Überrollschutz)	●	

SICHERHEIT	STD	OPT
Batterie Hauptschalter	●	
Heckkamera		●
Kameragestützte virtuelle Draufsicht incl. Bewegobjektüberwachung (AAVM + MOD)		●
Vier Arbeitsscheinwerfer	●	
Fahralarm		●
Arbeitsscheinwerfer hinten		●
Rundumleuchte		●
Automatische Schwenkbremse	●	
Auslegerhaltesystem	●	
Stielhaltesystem	●	
Sicherheitsventil für Auslegerzylinder mit Überlastwarneinrichtung		●
Sicherheitsventil für Löffelstielzylinder		●
Schwenksperre		●
Vier Rückspiegel außen	●	
SONSTIGES		
Ausleger		
5,2 m; 17' 1"	●	
5,1 m; 16' 9" Zweiteiliger		●
Löffelstiel		
2,2 m; 7' 3"		●
2,6 m; 8' 6"	●	
3,1 m; 10' 2"		●
Herausnehmbares Kühlerstaubgitter	●	
Herausnehmbarer Vorratsbehälter	●	
Kraftstoffvorfilter	●	
Kraftstoffvorwärmer	einfach	●
	zweifach	●
Selbstdiagnosesystem		●
Hi-mate (Maschinenmanagementsystem)	Mobiltelefon	●
	Satellit	●
	zweifach	●
Batterien (2 x 12 V x 100 Ah)		●
Kraftstoffbetankungspumpe (50 l/min)		●
Einfach wirkende Verrohrung (Hydraulikhammer usw.)		●
Doppelt wirkende Verrohrung (Zweischalengreifer usw.)		●
Verrohrung für drehende Anbaugeräte		●
Verrohrung für hydraulische Schnellwechslers		●
Schnellwechslers		●
Druckspeicher beim Senken der Arbeitseinrichtung	●	
Bedienschema-Umschaltventil (2 Muster)		●
Feinsteuerung Schwenken		●
Werkzeugsatz		●
Automatische Geschwindigkeitsregelung	●	
Fahrpedal (2-Wege)		●
UNTERWAGEN		
Planierschild vorn		●
Vorn – Greiferaufnahme, hinten – Planierschild		●
Planierschild hinten		●
Abstützung hinten		●
Planierschild vorn und hinten		●
Abstützung vorn und Planierschild hinten		●
Abstützung vorn und hinten		●
Planierschild vorn und Abstützung hinten		●
Reifen doppelt (10.00-20-16PR mit Schlauch)	●	
Reifen doppelt (10.00-20 massiv)		●
Kotflügel (Schmutzfänger)		●

STD = Standard
OPT = Optional

- * Standard- und Wahlausstattung können je nach Modell abweichen. Weitere Informationen erhalten Sie von Ihrem Hyundai-Händler. Die Maschinenausstattung kann von internationalen Normen abhängig sein.
- * Auf den Fotos können Anbauten und optionale Geräte abgebildet sein, die in Ihrer Region nicht erhältlich sind.
- * Änderungen der Materialien und technischen Daten vorbehalten.
- * Alle Maße in angloamerikanischen Maßeinheiten sind auf das nächste volle Maß (Pound oder Zoll) gerundet.