

# MINI-BAGGER



Konkrete Lösungen. Immer

**ES 22 SR** Betriebsgewicht 2.160 - 2.290 kg  
Maximale Leistung 14,0 kW - 19,0 PS

**ES 25 ZT** Betriebsgewicht 2.410 - 2.540 kg  
Maximale Leistung 15,5 kW - 21,0 PS

 **EUROCOMACH®**



Die extrem kompakten Abmessungen erlauben den Baggern ES 22 SR (Kurzheck) und ES 25 ZT (Nullheck) die besten Verbündeten zu sein, um mehr Arbeitsbedürfnisse zufrieden zu stellen.





# WIE DIE GROSSEN, ABER KLEINER.

## ABMESSUNGEN

Der ES 25 ZT kann sich im Innenbereich der eigenen Spurbreite drehen, auch wenn die Kabinentüre offen ist. Dank des fehlenden Hecks ist der Bediener von der Kontrolle des Manöverbereichs während den Vorgängen der Ausgrabung entbunden.



Beide Modelle können zum Schutz mit Überrollbügel.(Rollbar) mit 4 Trägerrahmen oder Kabine ausgestattet sein. Die Wahl erlaubt eine Vielseitigkeit ohne Gleichen: minimaler Platzbedarf bei Höchstleistungen.



NULLHECK

Der ergonomische Fahrersitz umfasst die Servosteuerungen, Handballenauflagen und Fahrhebel mit klappbaren Pedalen.

Die Fußstützpedale verleihen dem Bediener während der Arbeitsphase höhere Stabilität, besonders in Situationen von Gefälle.

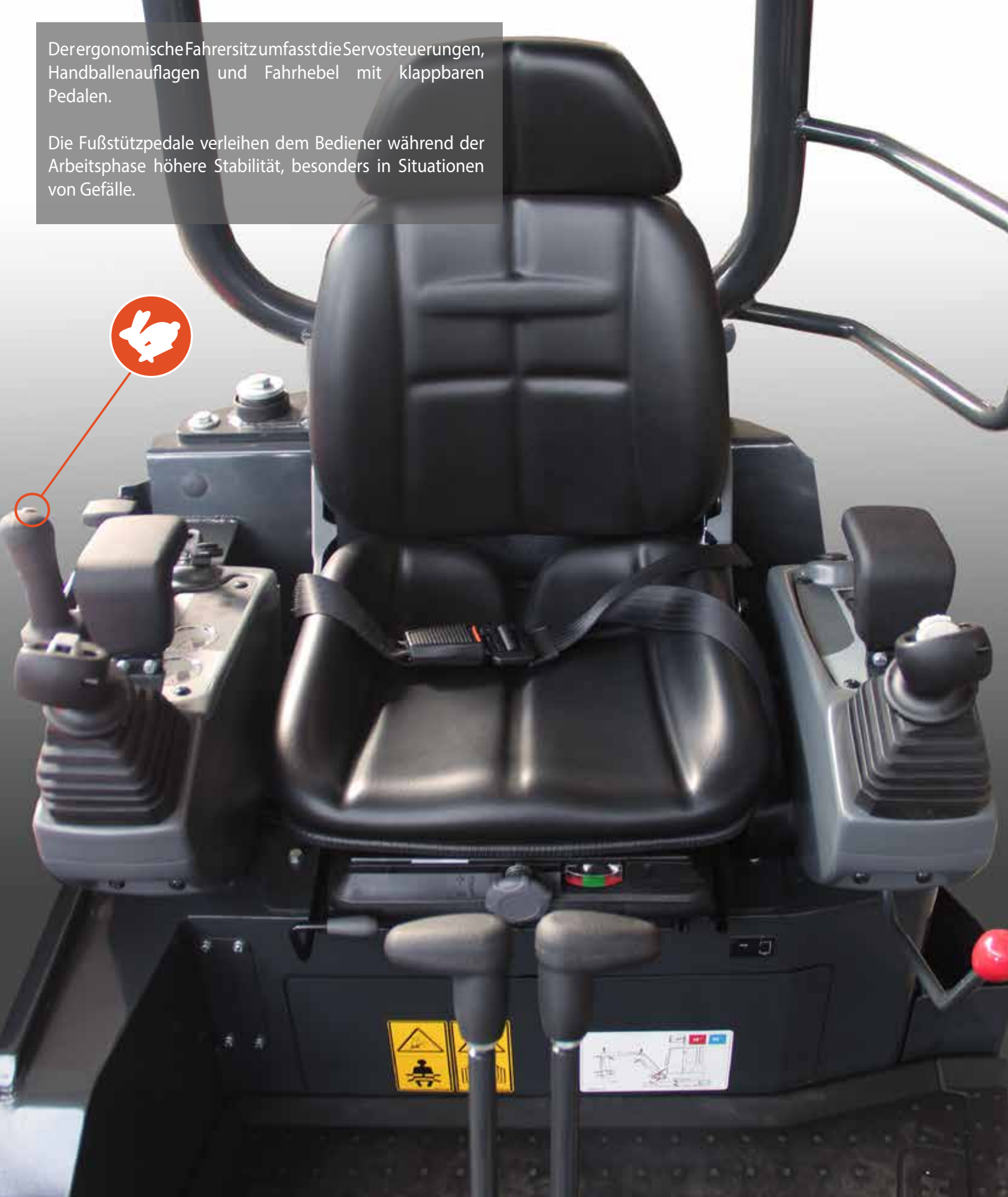

# BEQUEMLICHKEIT, SICHERHEIT UND FUNKTIONALITÄT ENDLICH ZUSAMMEN

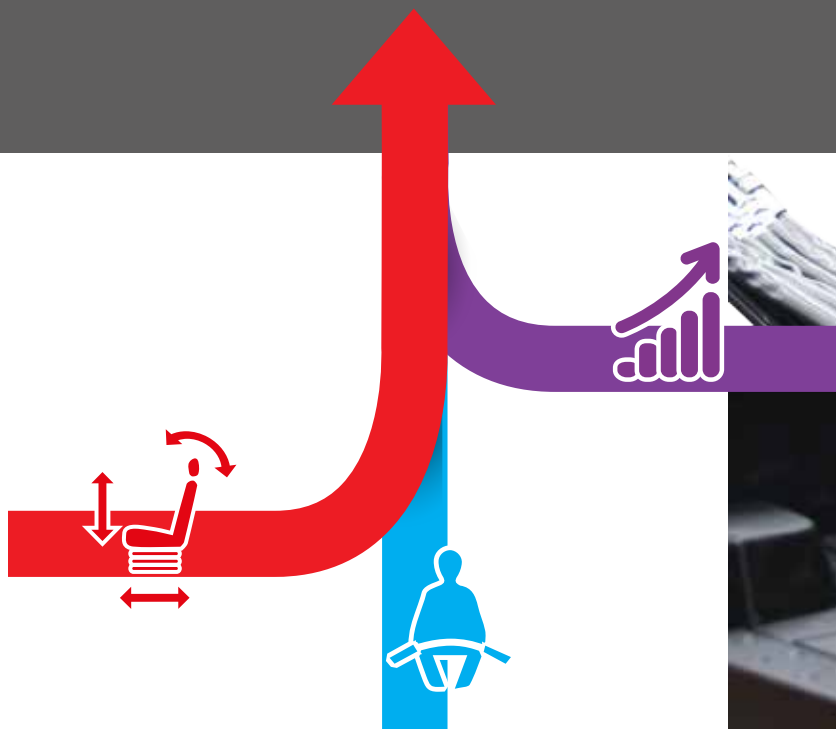

## STEUERUNGEN UND KONTROLLEN

Beide Modelle verfügen über zwei Übertragungsmodalitäten: der erste Gang mit niedriger Drehzahl und hoher Schubkraft, der zweite Gang für höhere Fahrgeschwindigkeit; das Ganze durch eine praktische Taste über dem Hebel des Schilds positioniert. Die Fahrbewegung kann durch die Fahrhebel und klappbaren integrierten Pedale kontrolliert werden, die nach ihrem Schließen den für den Bediener verfügbaren Raum vergrößern und den unabsichtlichen Gebrauch ausschließen.

Die türbündige Auflage macht den Ausstieg aus der Kabine stufenlos und erleichtert die Vorgänge der Reinigung des Bodens, außerdem wurde sie konzipiert, um leicht für eventuelle Inspektionen oder Kontrollen entfernt werden zu können.



### STRAIGHT TRAVEL

Im Falle von gleichzeitiger Steuerung von Betriebsfunktionen und Fahren, garantiert das Hydrauliksystem mit Verstellpumpen sowohl die Flüssigkeit der Bewegungen und die gerade Fahrt der Maschine.



### AUTO TWO SPEED

Wenn der Bagger mehr Vorschubkraft benötigt, greift der automatische Wechsel der Fahrgeschwindigkeit ein, indem er das Übersetzungsverhältnis reduziert.

## JEDE STEUERUNG IN IHREN HÄNDEN.

Die Kabine von großzügigen internen Ausmaßen bietet eine der besten Aufenthaltsbedingungen der Kategorie. Die bedeutende Breite der Zugangstüre erleichtert die Vorgänge des Ein- und Ausstiegs.

Die Windschutzscheibe, für das Hochklappen unterstützt, begünstigt die maximale Sicht, dank ihrer beträchtlichen Breite.

Der gefederte und verstellbare Sitz, zusammen mit der schwimmende Kabine dämpft ausreichend die Vibrationen und Stöße und gibt dabei maximalen Bedienkomfort.

Die Ausführung mit Kabine ist außerdem mit Handschuhfach, Batterieladegerät und Vorbereitung fürs Autoradio ausgestattet.



AUX

Die Steuerungen der Schwenkung und der Hilfshydraulikanlage werden durch bequeme und präzise elektro-hydraulische proportionale Roller kontrolliert, die auf den Joystick positioniert sind.



## SICHT

Das besondere Design der Karosserie und der Schutzvorrichtungen garantieren dem Bediener ein breites Sichtfeld, das ihm ermöglicht, bequem auch die Ausmaße des vorderen Teils der Raupe zu kontrollieren.

Die Windschutzscheibe von großzügigen Abmessungen, zusammen mit der oberen Heckscheibe, erlaubt dem Bediener den gesamten Arbeitsbereich zu kontrollieren und dabei bequem sitzen zu bleiben.



### ARBEITSSCHEINWERFER

Ein leistungsstarker Scheinwerfer, der auf dem Ausleger installiert ist, optimiert die Sicht auch bei schlechtem Licht.



Die Position und das Design der Kabine wurden konzipiert, um dem Bediener die bestmögliche Sicht in allen die Maschine umgebenden Bereichen und seinem Arbeitsbereich zu bieten.





# FLEXIBILITÄT, KOMPAKTHEIT, ERGONOMIE.

Der praktische externe Ballast (optional) kann, falls notwendig, weiterhin die hervorragende Betriebsstabilität erhöhen, ohne die Gesamtabmessungen der Maschine zu beeinflussen.

## EFFIZIENZ UND VERBRAUCH

Das Herz des Baggers ist der effiziente und geräuschlose Motor YANMAR 3TNV76, geplant und erstellt, um die Performances zu optimieren und den Kraftstoffverbrauch zu vermindern. Die langen Intervalle der programmierten Wartung tragen zur Wirtschaftlichkeit bei und verringern die Kosten und Ausfallzeiten.



## SICHERHEIT

Die Sicherheit der Maschine bedeutet die Ruhe des Bedieners. Sensoren zur Kontrolle der Position der Steuerhebel schließen eine unabsichtliche Steuerung der Maschine aus. Das Startsystem des Baggers erlaubt keine Zündung, wenn die Kontrolle der Steuerung aktiv ist. Sicherheitsgurte und Kabinenstrukturen und Roll-bar, die FOPS Stufe 1 und TOPS zertifiziert sind, geben die totale Sicherheit, die der Kabine im Fall von Unfall notwendig sind.

R 820 mm

70 mm



+120 kg



OPTIONALES GEGENGEWICHT

# EIN TRANSPORT, DER FÜR JEDEN ZUGÄNGLICH IST.



Die kompakten Abmessungen und ein Gesamtgewicht unter 25 Doppelzentner machen die Maschine zum Transport mit Anhänger geeignet und geben somit die Möglichkeit, zusammen eine komplette Reihe von Ausrüstungen und Zubehör zu transportieren.





# DIE WARTUNG WAR NOCH NIE SO EINFACH.



Das schnelle und praktische Kippen der Kabine erlaubt, den Verteiler und die hauptsächlich Komponenten der Hydraulikanlage bequem zu erreichen: Wenige Gesten für einen wichtigen Mehrwert.

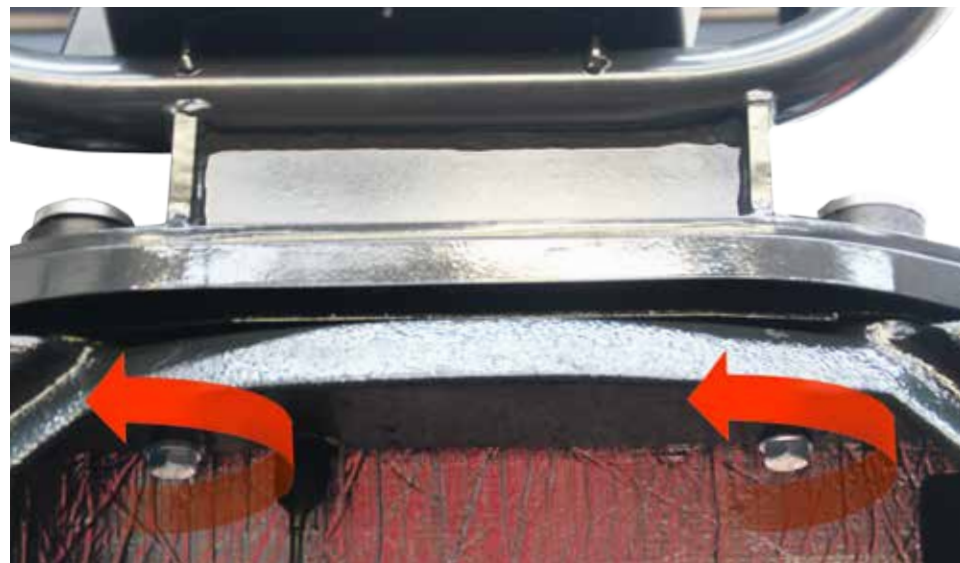

## ZUGÄNGLICHKEIT

Es ist möglich, die Kabine zu erheben, indem man einfach die hintere Haube öffnet und die beiden Befestigungsschrauben abschraubt.

Der große Kraftstofftank, integriert in der hinteren Haube, erlaubt eine Zugänglichkeit und Wartung, die über ihrer Kategorie ist.

Die Öffnung dieser bietet einen schnellen Zugang an alle Filter des Verbrennungsmotors (Diesel, Öl und Luft), zusätzlich zum Nachfüllen des Dieseldiesels und des Motoröls.

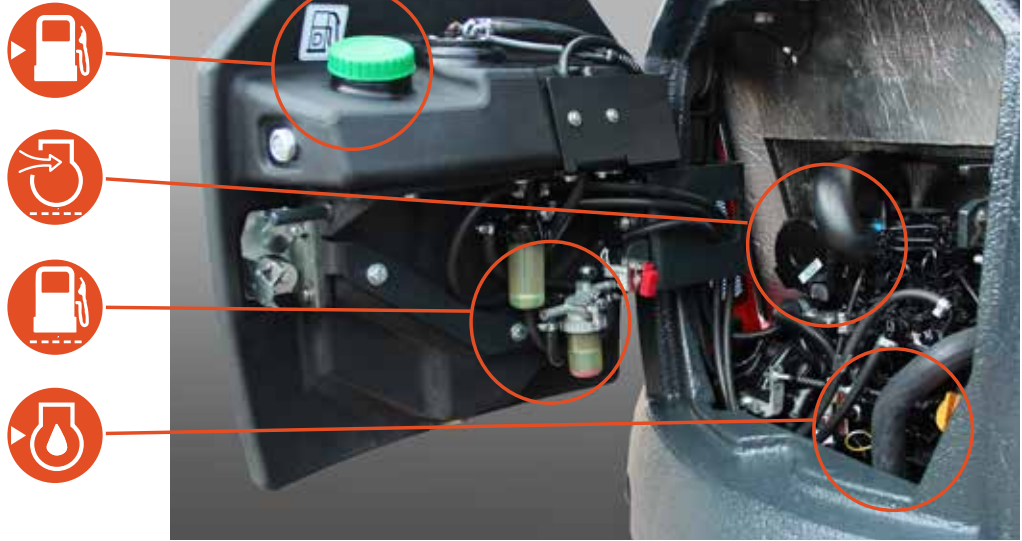

Die seitliche, zu öffnende Haube erleichtert die Kontrolle und die Reinigung der Kühler und des Hydraulikölfilters.

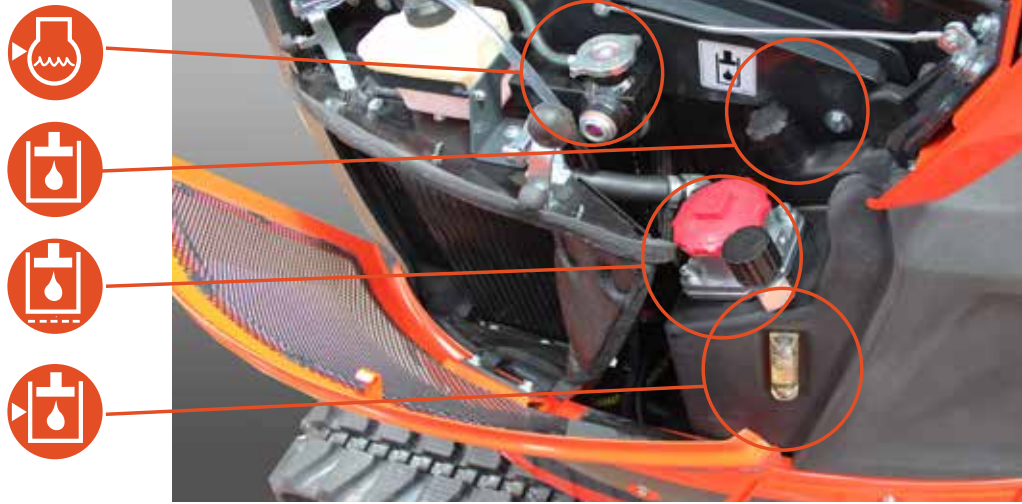

Alle Zugangspunkte für die täglichen Kontrollen und für die Eingriffe der ordentlichen Wartung sind in bestimmten Bereichen konzentriert, um eine Optimierung der Ausfallzeiten zu ermöglichen.

Die Aufnahme der Filter der Klimaanlage erlaubt eine umgehende Kontrolle und einen eventuellen Austausch derselben.



## ZUGÄNGLICHKEIT

Gemeinsame oder spezielle Zugänge machen jeden Vorgang der Wartung einfach und schnell.



DER RAUM FÜR DIE BETRIEBSFUNKTIONEN.



#### INTEGRIERTER TANK

Der Mehrwert des ES 22 SR und des ES 25 ZT besteht in der Anwesenheit des integrierten Dieselmotortanks im hinteren Ballast, der sie einzigartig in der Kategorie macht.

# DIE WICHTIGKEIT, ZUVERLÄSSIG ZU SEIN.

## ZUVERLÄSSIGKEIT

Geplant und getestet für hohe Performances mit konstanter Zuverlässigkeit.

Die Bestimmung der Materialien, die Auswahl der Komponenten und die Planung der Strukturen wurden verwirklicht, um belastendste und schwerwiegendste Arbeitstests zu bestehen.

Unter diesen sind die gegossene Drehsäule, die Schutzabdeckungen des Hubzylinders und des Schilts und die Stahlhauben zu nennen, die die Effizienz und die Dauer des Produkts erhöhen.

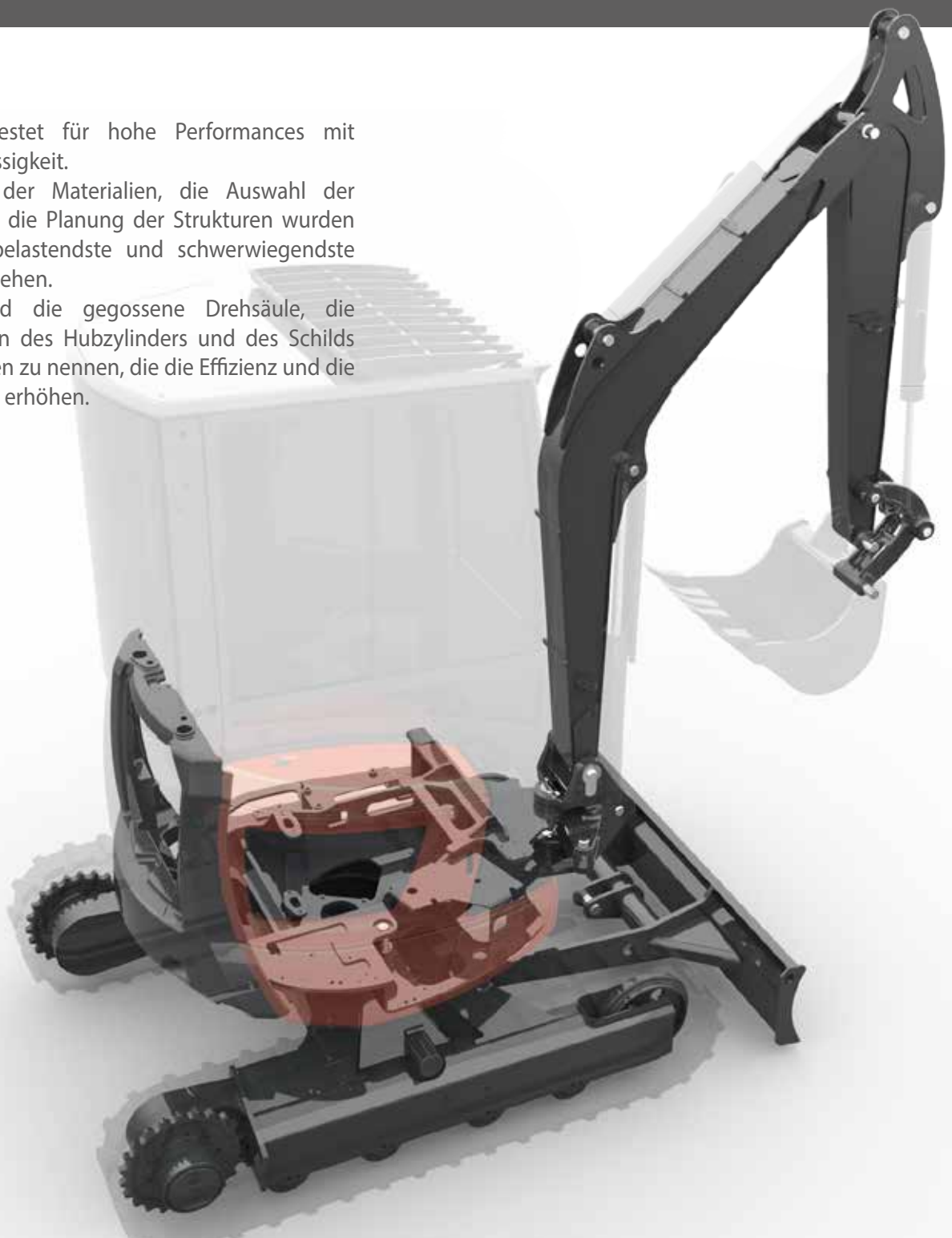

PERFORMANCE



# ECS: EINE AUFFASSUNG, UNZÄHLIGE MÖGLICHKEITEN.

## NUTZBARKEIT UND BETRIEBSFUNKTIONEN

Wir erhören jedes einzelne Ihrer Bedürfnisse, um Ihnen somit die bestmögliche Lösung der Maschine vorzuschlagen.

Wir betrachten unsere Produkte nicht als einfache Maschinen, sondern als die besten Gelegenheiten für unsere Kunden.

Unter den gelieferten Dienstleistungen, sind verfügbar:

Personalisierte Lackierung  
Unterschiedliche Typologien von Raupenkettens  
Vorbereitung für Hilfsleitungen, personalisiert nach Typologie und Menge  
Zusätzliche Ausrüstung

Die vielfachen verfügbaren Konfigurationen erlauben, die beste Wahl bezüglich der auszuführenden Arbeit zu treffen.



## OPTIONALS.

Die breite Palette von Ausrüstungen, die speziell für Mini-Bagger Eurocomach geplant sind, garantiert immer den geeignetsten Gebrauch der Maschine bei maximalen Leistungen.  
Ein komplettes Angebot von optionalen Ausstattungen, auch für spezifische Ausrüstungen, zur Gewährleistung der besten Performance.



Zertifizierter und homologierter Lasthaken und Sperrventile mit CE-Zertifizierung für die Ausrüstung zur Material-Handhabung



Hydraulikanlage für Mulcher mit zusätzlicher Pumpe (46 l/Min.)



Personalisierte Lackierung

## EUROCOMACH GEOSERVICE

- genaue Standortbestimmung der Maschine im Web
- Diebstahlschutz mit Alarm und Benachrichtigung durch sms / e-mail
- Alarm der hohen Wassertemperatur oder des niedrigen Motoröldrucks mit Benachrichtigung durch sms / e-mail
- Kontrolle der Arbeitsstunden mit Alarm für Service-Ablauf





ES 25 ZT		ES 22 SR	
<b>MOTOR</b>			
Dieselmotor, Nr.3 Zylinder, Hubraum cc 1116, Wasserkühlung	●	●	
Elektrischer Vorwärmer	●	●	
Trockenluftfilter mit Ablassventil und Anzeiger der Filter-Verstopfung	●	●	
Doppelter Luftfiltereinsatz	●	●	
Motorölfiltereinsatz	●	●	
Kraftstofffiltereinsatz	●	●	
Kraftstofffilter mit transparenter Wanne zur Abscheidung des Wassers	●	●	
Abflussklappe Kraftstofftank	●	●	
Zusätzliches Ausdehnungsgefäß Kühlmittel	●	●	
<b>CANOPY</b>			
Rollbar 4 Trägerrahmen ROPS - TOPS - FOPS (Stufe 1 )	●	●	
Verstellbarer Sitz mit mechanischer Federung	●	●	
Verstellbarer Sitz mit pneumatischer Federung	○	○	
Sicherheitsgurt	●	●	
Handgelenkstützen	●	●	
Fußstützen	●	●	
Klappbare Fahrpedale	●	●	
Gummiauflage Komfort	●	●	
Fahrersitzboden, auf 4 elastischen Halterungen zur Vibrationsdämpfung montiert	●	●	
Alarm-Kontrollleuchten für Hydraulikfilter und Verstopfung Luftsaugfilter Motor	●	●	
Anzeiger Wassertemperatur und Kraftstofffüllstand	●	●	
Stundenzähler	●	●	
Akustischer Alarm für hohe Wassertemperatur	●	●	
HUPE	●	●	
Einpolige Stromsteckdose 12 Volt	●	●	
Handschuhfach	●	●	

ES 25 ZT		ES 22 SR	
<b>KABINE</b>			
Kabine ROPS - TOPS - FOPS (Stufe 1 )	○	○	
Verstellbarer Sitz mit mechanischer Federung	●	●	
Verstellbarer Sitz mit pneumatischer Federung	○	○	
Sicherheitsgurt	●	●	
Handgelenkstützen	●	●	
Fußstützen	●	●	
Klappbare Fahrpedale	●	●	
Gummiauflage Komfort	●	●	
Fahrersitzboden, auf 4 elastischen Halterungen zur Vibrationsdämpfung montiert	●	●	
Heizungsanlage mit Geschwindigkeitseinstellung	●	●	
Rechte seitliche Schiebescheibe	●	●	
Linke seitliche Schiebescheibe	●	●	
Windschutzscheibe mit unterstütztem Öffnungssystem (Gasdruckfedern)	●	●	
Sonnenschutz-Rollo	●	●	
Hilfsbeleuchtung	●	●	
Alarm-Kontrollleuchten für Hydraulikfilter und Verstopfung Luftsaugfilter Motor	●	●	
Anzeiger Wassertemperatur und Kraftstofffüllstand	●	●	
Stundenzähler	●	●	
Akustischer Alarm für hohe Wassertemperatur	●	●	
HUPE	●	●	
Radio AM/FM USB	○	○	
Einpolige Stromsteckdose 12 Volt	●	●	
Handschuhfach	●	●	
Vorderer Scheibenwischer mit Sprüher und Geschwindigkeitseinstellung	●	●	

<b>SICHERHEIT</b>			
Sperrvorrichtung der Maschine während Ein-/Ausstieg Fahrersitz	●	●	
Die Zündvorrichtung des Motors nur mit linker, gesenkter Konsole	●	●	
Gleitschutzplatte	●	●	
Griffe für Ein-/Ausstieg	●	●	
Notfall-Hammer	●	●	
Kit Rückspiegel	●	●	
Sicherheitsventil Anti-Drift-System auf dem ersten Ausleger, zweiten Ausleger und Frontschild	○	○	
Druckspeicher, der das Senken des Auslegers im Fall von Motorschaden erlaubt	●	●	

ES 25 ZT		ES 22 SR	
<b>HYDRAULIKANLAGE</b>			
Hydraulikanlage, offener Kreislauf mit Verstellpumpe	●	●	
Hydraulische Servosteuerung ISO	●	●	
Ansaugfilter Hydrauliköl	●	●	
Feststellbremse Drehung	●	●	
Feststellbremse Fahrt	●	●	
Übertragungssystem mit zwei Geschwindigkeiten	●	●	
Automatischer Wechsel der Fahrgeschwindigkeit (Shift-down)	●	●	
Hydraulikanlage, einfach/doppelwirkend (z.B. Hammer oder Bohrer) mit elektrischen vorgesteuertem Nachlass	●	●	
Vorbereitung Anlage für Greiferrotor (mit Umlenker auf Löffelzylinder)	○	○	
Hydraulische Vorbereitung für Mulcher (mit zusätzlicher Pumpe)	○	○	
AUX 2: Hydraulische Vorbereitung, doppelwirkend, niedrige Leistung mit Potentiometer-Steuerung auf Joystick L (schließt die Funktionsweise der Schwenkung aus)	○	○	
<b>ELEKTRISCHE ANLAGE</b>			
Arbeitscheinwerfer auf Hubarm	●	●	
Zusätzliche Arbeitscheinwerfer auf Hubarm	○	○	
Zusätzliche vordere Scheinwerfer Canopy/ Kabine	○	○	
Zusätzliche hintere Scheinwerfer Canopy/ Kabine	○	○	
Drehender Scheinwerfer	○	○	
Batterietrennschalter	●	●	
Wasserdichte Stecker (IP67)	●	●	
<b>UNTERWAGEN</b>			
Frontschild	●	●	
Schutzgehäuse Zylinder Schild Dozer	●	●	
Gehäuse Fahrmotor	●	●	
Schutzgehäuse Drehkupplung	●	●	
Gummiraupenketten	●	●	
Eisenraupenketten	○	○	
Gummibelag für Eisenraupen	○	○	
4 Verankerungspunkte für den Transport	●	●	
<b>NUTZBARKEIT</b>			
Diebstahlschutzanlage	○	○	
Anlage Geo-Service zur Standortbestimmung und Ferndiagnostik	○	○	
Zweiter Löffelstiel 1150 mm	●	/	
Zweiter Löffelstiel 1350 mm	○	●	
Zweiter Löffelstiel 1550 mm	/	○	
Zusätzliches äußeres Gegengewicht	○	○	
Personalisierung der Farbe (RAL)	○	○	
4 Verankerungspunkte für den Hub	●	●	
Sichtanzeiger Kraftstofffüllstand auf der Maschine	●	●	
Schutzgehäuse Hubzylinder	●	●	

STANDARD-AUSRÜSTUNG ●  
OPTIONALE AUSRÜSTUNG ○  
NICHT VERFÜGBAR /

## TECHNISCHE EIGENSCHAFTEN

Betriebsgewicht mit Dach (mit Gummiraupen)	kg	2.160
Betriebsgewicht mit Kabine (mit Gummiraupen)	kg	2.290
Fahrgeschwindigkeit	km/h	1.0 ÷ 2,6 / 2.: 0 ÷ 4,0
Drehgeschwindigkeit	rpm	11

### MOTOR

Modell	YANMAR 3TNV76	
Leistung (2.200 rpm)	kW - PS	14,0 - 19,0
Hubraum	cc	1.116
Anzahl der Zylinder	Nr.	3
Kühlung	Wasser	
Verbrauch	l/h	2,8
Lichtmaschine	V (A)	12 (40)
Batterie	V (Ah)	12 (65)

### HYDRAULIKANLAGE

Pumpentyp	Verstellpumpe	
Hubraum Pumpen	cc	2 x 13+8,3
Pumpenleistung	l/Min.	2 x 26,5+18
Max. Druck der Anlageneichung	bar	230
Zusatzhydraulik:	Max. Leistung	l/Min.
	Max. Druck	bar
		40
		210

### LEISTUNGEN

Max. Grabtiefe Standard-Ausleger (optionaler Ausleger)	mm	2.493 (2.693)
Max. Auskipphöhe mit Dach Standard-Ausleger (optionaler Ausleger)	mm	2.967 (3.106)
Max. Auskipphöhe mit Kabine Standard-Ausleger (optionaler Ausleger)	mm	2.836 (2.957)
Brechkraft am Löffel (Standardausleger) ISO 6015	daN	2.200
Reißkraft am Ausleger (Standard-Ausleger) ISO 6015	daN	1.520
Zugkraft	daN	2.000
Bodendruck mit Gummiraupen und Dach (Kabine)	kg/cm <sup>2</sup>	0,28 (0,30)
Überwindbares Gefälle	60% - 30°	

### ABMESSUNGEN

Maximale Breite	mm	1.450
Gesamthöhe	mm	2.395
Hinterer Rotationsradius	mm	750
Länge Standardlöffelstiel (optionaler Ausleger)	mm	1.150 (1.350)
Breite der Raupen	mm	250
Nummer der Rollen (für jede Seite)	Nr.	4

### TANKEN

Dieseltank	l	26
Tank Hydrauliköl	l	29
Kapazität Hydraulikanlage	l	40
Kapazität Kühlanlage	l	5
Motoröl	l	2,8

### STEUERUNGEN

Erster Ausleger, Löffelstiel, Löffel und Turmdrehung	2 Steuerhebel mit Servosteuerung	
Bewegungen der Raupen (einschließlich Gegendrehung)	2 Hebel mit Servosteuerung	
Frontschild	Hebel mit Servosteuerung	
Zusatzhydraulik (Einfach-/Doppelwirkung)	Elektroproportionaler Befehl Steuerhebel R	
Schwenkung	Elektroproportionaler Befehl Steuerhebel L	



## TECHNISCHE EIGENSCHAFTEN

Betriebsgewicht mit Dach (mit Gummiraupen)	kg	2.410
Betriebsgewicht mit Kabine (mit Gummiraupen)	kg	2.540
Fahrgeschwindigkeit	km/h	1,0 ÷ 2,6 / 2,0 ÷ 4,3
Drehgeschwindigkeit	rpm	11

### MOTOR

Modell	YANMAR 3TNV76	
Leistung (2.200 rpm)	kW - PS	15,5 - 21,1
Hubraum	cc	1.116
Anzahl der Zylinder	Nr.	3
Kühlung	Wasser	
Verbrauch	l/h	3,1
Lichtmaschine	V (A)	12 (40)
Batterie	V (Ah)	12 (65)

### HYDRAULIKANLAGE

Pumpentyp	Verstellpumpe	
Hubraum Pumpen	cc	2 x 13+8,3
Pumpenleistung	l/Min.	2 x 28,5+18
Max. Druck der Anlageneichtung	bar	230
Zusatzhydraulik:	Max. Leistung	l/Min.
	Max. Druck	bar
		45
		210

### LEISTUNGEN

Max. Grabtiefe Standard-Ausleger (optionaler Ausleger)	mm	2.725 (2.925)
Max. Auskipphöhe mit Dach Standard-Ausleger (optionaler Ausleger)	mm	3.354 (3.488)
Max. Auskipphöhe mit Kabine Standard-Ausleger (optionaler Ausleger)	mm	3.212 (3.330)
Brechkraft am Löffel (Standardausleger) ISO 6015	daN	2.200
Reißkraft am Ausleger (Standard-Ausleger) ISO 6015	daN	1.450
Zugkraft	daN	2.200
Bodendruck mit Gummiraupen und Dach (Kabine)	kg/cm <sup>2</sup>	0,28 (0,29)
Überwindbares Gefälle	60% - 30°	

### ABMESSUNGEN

Maximale Breite	mm	1.500
Gesamthöhe	mm	2.527
Hinterer Rotationsradius	mm	750
Länge Standardlöffelstiel (optionaler Ausleger)	mm	1.350 (1.550)
Breite der Raupen	mm	280
Nummer der Rollen (für jede Seite)	Nr.	4

### TANKEN

Dieseltank	l	26
Tank Hydrauliköl	l	29
Kapazität Hydraulikanlage	l	40
Kapazität Kühlanlage	l	5
Motoröl	l	2,8

### STEUERUNGEN

Erster Ausleger, Löffelstiel, Löffel und Turmdrehung	2 Steuerhebel mit Servosteuerung	
Bewegungen der Raupen (einschließlich Gegendrehung)	2 Hebel mit Servosteuerung	
Frontschild	Hebel mit Servosteuerung	
Zusatzhydraulik (Einfach-/Doppelwirkung)	Elektroproportionaler Befehl Steuerhebel R	
Schwenkung	Elektroproportionaler Befehl Steuerhebel L	





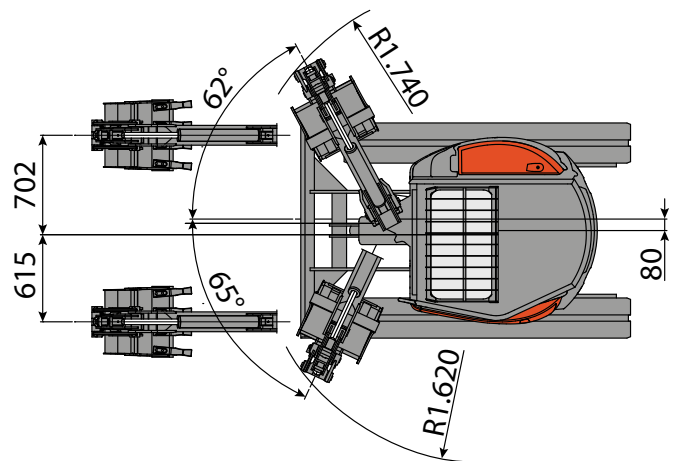
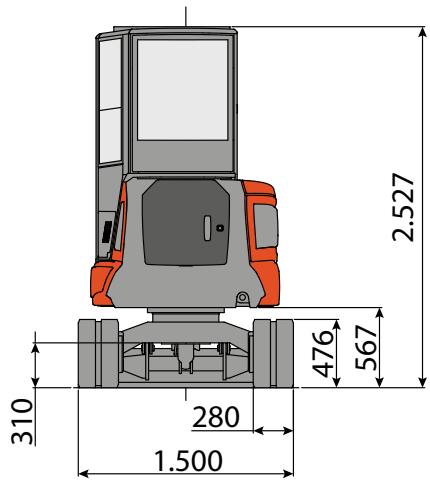
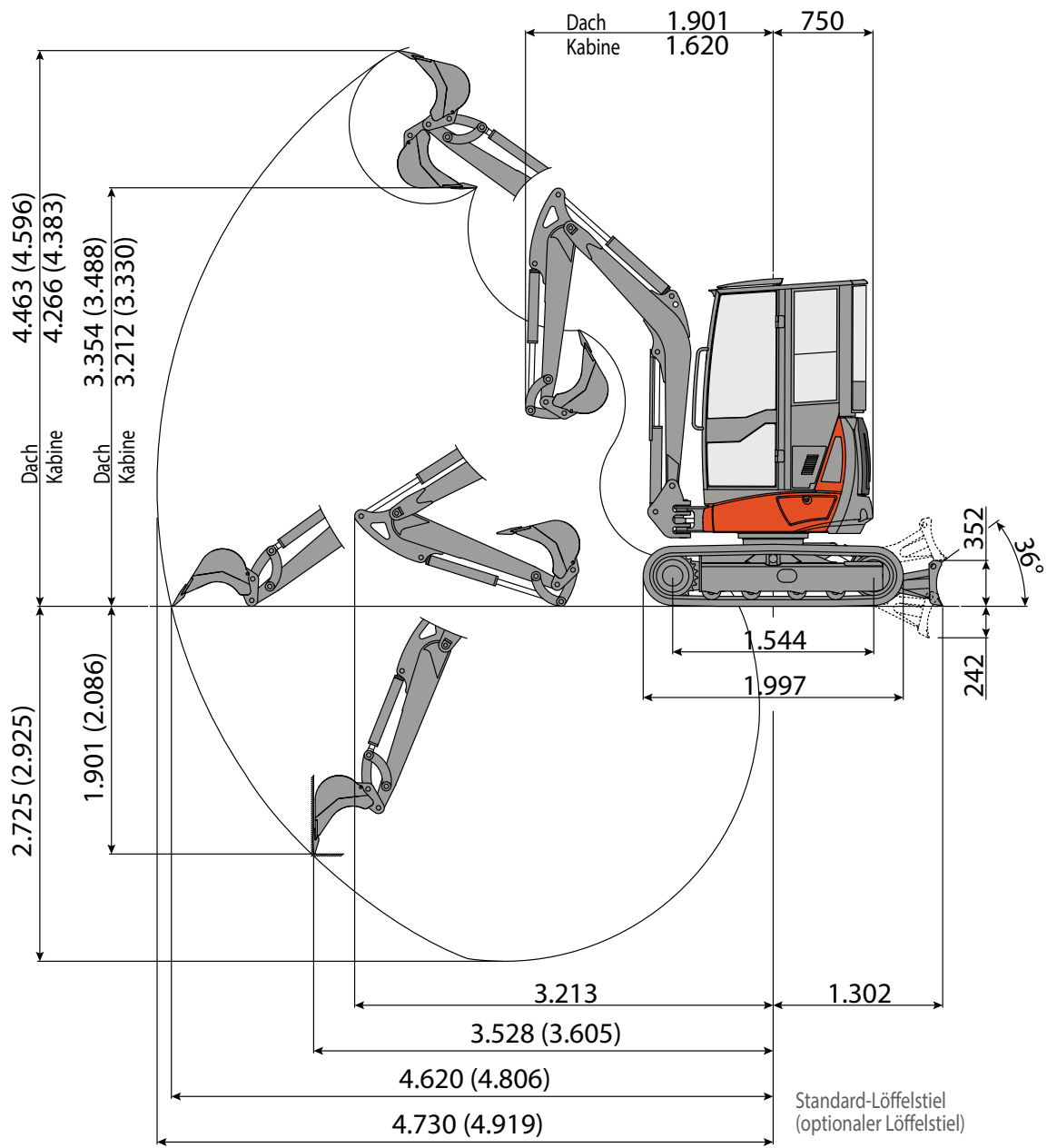

# HUBKAPAZITÄT

Die Hubkapazität basiert sich auf die Vorschrift ISO 10567 und überschreitet nicht 75% der statischen Kipplast oder 87% der hydraulischen Hubkapazität der Maschine.

Die Reichweite bezieht sich auf das Zentrum der Drehung.

\* Zeigt den Grenzwert der Hydrauliklast an.

0 m bezieht sich auf die Bodenhöhe.

Die Maschinen verstehen sich mit Kabine, Gummiraupen, ohne Löffel und ohne Schnellanschluss.

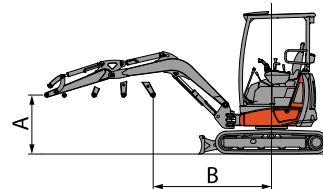

Frontal

Seitlich

Einheit: ton

## Erhobenes Schild, Standard-Ausleger (1150 mm)

( ) in Klammern die Werte mit zusätzlichem Ballast: 00:12 ton

A (m)	B (m)								
	1.0		2.0		3.0		MAX		
3.0					0,37 (0,43)	0,28 (0,34)	0,19 (0,25)	0,18 (0,24)	2,90 m
2.0					0,36 (0,42)	0,32 (0,38)	0,2 (0,24)	0,2 (0,24)	3,58 m
1.0			*0,76 (*0,76)	0,6 (0,42)	0,36 (0,41)	0,36 (0,42)	0,21 (0,25)	0,22 (0,26)	3,80 m
0			*0,69 (*0,69)	0,55 (0,36)	0,34 (0,4)	0,29 (0,35)	0,23 (0,27)	0,23 (0,27)	3,69 m
-1.0	*0,78 (*0,78)	*0,78 (*0,78)	*0,64 (*0,64)	0,49 (0,3)	0,33 (0,39)	0,28 (0,34)	0,24 (0,29)	0,24 (0,29)	3,19 m

## Gesenktes Schild, Standard-Ausleger (1150 mm)

( ) in Klammern die Werte mit zusätzlichem Ballast: 00:12 ton

A (m)	B (m)								
	1.0		2.0		3.0		MAX		
3.0					*0,58 (*0,58)	0,28 (0,34)	*0,38 (*0,38)	0,18 (0,24)	2,90 m
2.0					*0,57 (*0,57)	0,32 (0,34)	*0,4 (*0,4)	0,2 (0,24)	3,58 m
1.0			*0,97 (*0,97)	0,6 (0,71)	*0,56 (*0,56)	0,36 (0,38)	*0,41 (*0,41)	0,22 (0,26)	3,80 m
0			*1,00 (*1,00)	0,55 (0,65)	*0,53 (*0,53)	0,29 (0,42)	*0,43 (*0,43)	0,23 (0,27)	3,69 m
-1.0	*1,16 (*1,16)	*0,78 (*0,78)	*0,95 (*0,95)	0,49 (0,59)	*0,53 (*0,53)	0,28 (0,35)	*0,44 (*0,44)	0,24 (0,29)	3,19 m

## Erhobenes Schild, optionaler Ausleger (1350 mm)

( ) in Klammern die Werte mit zusätzlichem Ballast: 00:12 ton

A (m)	B (m)								
	1.0		2.0		3.0		MAX		
3.0					0,36 (0,42)	0,27 (0,33)	0,13 (0,19)	0,12 (0,18)	3,18 m
2.0					0,35 (0,41)	0,31 (0,36)	0,14 (0,18)	0,14 (0,18)	3,79 m
1.0			0,75 (0,75)	0,59 (0,41)	0,34 (0,4)	0,35 (0,41)	0,15 (0,19)	0,16 (0,2)	4,00 m
0			0,68 (0,68)	0,54 (0,35)	0,33 (0,39)	0,28 (0,33)	0,17 (0,21)	0,17 (0,21)	3,90 m
-1.0	0,77 (0,77)	0,77 (0,77)	*0,63 (*0,63)	0,48 (0,29)	0,32 (0,38)	0,27 (0,33)	0,18 (0,23)	0,17 (0,23)	3,44 m

## Gesenktes Schild, optionaler Ausleger (1350 mm)

( ) in Klammern die Werte mit zusätzlichem Ballast: 00:12 ton

A (m)	B (m)								
	1.0		2.0		3.0		MAX		
3.0					*0,57 (*0,57)	0,27 (0,33)	*0,32 (*0,32)	0,12 (0,18)	3,18 m
2.0					*0,56 (*0,56)	0,31 (0,33)	*0,33 (*0,33)	0,14 (0,18)	3,79 m
1.0			0,96 (0,96)	0,59 (0,69)	*0,55 (*0,55)	0,35 (0,36)	*0,35 (*0,35)	0,16 (0,2)	4,00 m
0			0,99 (0,99)	0,54 (0,64)	*0,52 (*0,52)	0,28 (0,41)	*0,37 (*0,37)	0,17 (0,21)	3,90 m
-1.0	1,15 (1,15)	0,77 (0,77)	*0,94 (*0,94)	0,48 (0,58)	*0,51 (*0,51)	0,27 (0,33)	*0,38 (*0,38)	0,17 (0,23)	3,44 m



# HUBKAPAZITÄT

Die Hubkapazität basiert sich auf die Vorschrift ISO 10567 und überschreitet nicht 75% der statischen Kipplast oder 87% der hydraulischen Hubkapazität der Maschine.

Die Reichweite bezieht sich auf das Zentrum der Drehung.

\* Zeigt den Grenzwert der Hydrauliklast an.

0 m bezieht sich auf die Bodenhöhe.

Die Maschinen verstehen sich mit Kabine, Gummiraupen, ohne Löffel und ohne Schnellanschluss.

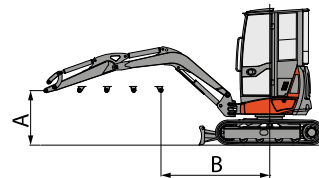

Frontal











Seitlich

Einheit: ton









## Erhobenes Schild, Standard-Ausleger (1350 mm)

( ) in Klammern die Werte mit zusätzlichem Ballast: 00:12 ton

A (m)	B (m)								
	1.0		2.0		3.0		MAX		
									
3.0					0,39 (0,44)	0,3 (0,35)	0,21 (0,26)	0,2 (0,25)	3,40 m
2.0					0,38 (0,44)	0,33 (0,39)	0,22 (0,26)	0,21 (0,25)	3,94 m
1.0			*0,76 (*0,76)	0,63 (0,45)	0,37 (0,43)	0,38 (0,44)	0,24 (*0,32)	0,24 (0,27)	4,12 m
0			*0,69 (*0,69)	0,58 (0,39)	0,36 (0,41)	0,3 (0,36)	0,25 (0,29)	0,24 (0,28)	3,99 m
-1.0	*0,78 (*0,78)	*0,78 (*0,78)	*0,64 (*0,64)	0,53 (0,34)	0,35 (0,41)	0,3 (0,35)	0,27 (0,31)	0,25 (0,3)	3,51 m









## Gesenktes Schild, Standard-Ausleger (1350 mm)

( ) in Klammern die Werte mit zusätzlichem Ballast: 00:12 ton

A (m)	B (m)								
	1.0		2.0		3.0		MAX		
									
3.0					*0,58 (*0,58)	0,3 (0,44)	*0,38 (*0,38)	0,2 (0,25)	3,40 m
2.0					*0,57 (*0,57)	0,33 (0,35)	*0,4 (*0,4)	0,21 (0,25)	3,94 m
1.0			*0,97 (*0,97)	0,63 (0,74)	*0,56 (*0,56)	0,38 (0,39)	*0,41 (*0,41)	0,24 (0,27)	4,12 m
0			*1,00 (*1,00)	0,58 (0,68)	*0,53 (*0,53)	0,3 (0,44)	*0,43 (*0,43)	0,24 (0,28)	3,99 m
-1.0	*1,16 (*1,16)	*0,78 (*0,78)	*0,95 (*0,95)	0,53 (0,63)	*0,53 (*0,53)	0,3 (0,36)	*0,44 (*0,44)	0,25 (0,3)	3,51 m









## Erhobenes Schild, optionaler Ausleger (1550 mm)

( ) in Klammern die Werte mit zusätzlichem Ballast: 00:12 ton

A (m)	B (m)								
	1.0		2.0		3.0		MAX		
									
3.0					0,38 (0,44)	0,29 (0,35)	0,05 (0,1)	0,04 (0,09)	3,65 m
2.0					0,37 (0,43)	0,32 (0,38)	0,06 (0,1)	0,05 (0,1)	4,15 m
1.0			*0,75 (*0,75)	0,62 (0,44)	0,36 (0,42)	0,37 (0,43)	0,08 (0,16)	0,08 (0,12)	4,32 m
0			*0,68 (*0,68)	0,57 (0,38)	0,35 (0,41)	0,29 (0,35)	0,09 (0,13)	0,08 (0,12)	4,20 m
-1.0	*0,77 (*0,77)	*0,77 (*0,77)	*0,63 (*0,63)	0,52 (0,33)	0,34 (0,4)	0,29 (0,35)	0,11 (0,15)	0,09 (0,14)	3,75 m

## Gesenktes Schild, optionaler Ausleger (1550 mm)

( ) in Klammern die Werte mit zusätzlichem Ballast: 00:12 ton

A (m)	B (m)								
	1.0		2.0		3.0		MAX		
									
3.0					*0,57 (*0,57)	0,29 (0,43)	*0,22 (*0,22)	0,04 (0,09)	3,65 m
2.0					*0,56 (*0,56)	0,32 (0,35)	*0,24 (*0,24)	0,05 (0,1)	4,15 m
1.0			*0,96 (*0,96)	0,62 (0,73)	*0,55 (*0,55)	0,37 (0,38)	*0,25 (*0,25)	0,08 (0,12)	4,32 m
0			*1,00 (*1,00)	0,57 (0,68)	*0,53 (*0,53)	0,29 (0,43)	*0,27 (*0,27)	0,08 (0,12)	4,20 m
-1.0	*1,15 (*1,15)	*0,77 (*0,77)	*0,94 (*0,94)	0,52 (0,62)	*0,52 (*0,52)	0,29 (0,35)	*0,28 (*0,28)	0,09 (0,14)	3,75 m



# EUROCOMACH®

MADE IN ITALY



## Sampierana S.p.a.

47021 S.Piero in Bagno (FC)

via Leonardo da Vinci, 40

Tel +39 0543.904211

Fax +39 0543.918520

[www.sampierana.com](http://www.sampierana.com)



COMPANY WITH  
QUALITY SYSTEM  
CERTIFIED BY DNV GL  
= ISO 9001 =

Die in dieser Broschüre enthaltenen Informationen sind allgemeiner Natur. Sampierana S.p.A. behält sich das Recht vor, jederzeit technische Daten und Eigenschaften der Produkte ohne Vorankündigung zu ändern. Die Fotografien dienen nur zur Veranschaulichung und beziehen sich nicht notwendigerweise auf Produkte in Standardbedingungen. Für die Anleitungen zum korrekten Gebrauch der Produkte wird empfohlen, das Gebrauchs- und Wartungshandbuch zu konsultieren. Das Unternehmen Sampierana S.p.A. übernimmt keine Verantwortung für Schäden an Personen und/oder Gegenständen, die durch die Nichtbeachtung der in diesem Gebrauchs- und Wartungshandbuch enthaltenen Anleitungen entstehen.