

MINI-BAGGER



auch mit
Antrieb



Konkrete Lösungen. Immer

ES 85 ZT

Betriebsgewicht 9.000 - 9.320 kg
Maximale Leistung 46,5 kW - 62,9 PS

ES 95 TR

Betriebsgewicht 9.900 - 10.220 kg
Maximale Leistung 46,5 kW - 62,9 PS

ES 85 SB

Betriebsgewicht 8.300 - 8.620 kg
Maximale Leistung 46,5 kW - 62,9 PS

ES 90 UR

Betriebsgewicht 9.100 - 9.420 kg
Maximale Leistung 46,5 kW - 62,9 PS



EUROCOMACH®

Alle Modelle sind mit seitlichem Verbrennungsmotor ausgestattet: Dies erlaubt, die AusmaÙe der Kabine zu erhhen. Das Geblse verbessert die Khlung des Motors und macht damit die Kabine khler und leiser fr einen hheren Komfort des Bedieners.



WIE DIE GROSSEN, ABER KLEINER.

ABMESSUNGEN

Dank des fehlenden Hecks, können optimale Leistungen in engem Raum erhalten und dabei in aller Sicherheit gearbeitet werden, indem man sich ausschließlich auf den Vorgang der Ausgrabung konzentriert, auch mit offener Kabinentür, die innerhalb des Umrisses der Raupen bleibt.

Dank der vier Typologien der Ausleger, erweist sich die Serie der Bagger von 9 bis 10 ton als für jede Baustelle geeignet. Leistung und Vielseitigkeit ohne Grenzen.



ES 85 ZT



ES 95 TR



ES 85 SB



ES 90 UR



NULLHECK

Die ergonomische Fahrerstellung umfasst Servosteuerungen, gefederten Sitz komplett mit Armlehnen und Fahrhebel mit klappbaren Pedalen.

Die Fußstützpedale verleihen dem Bediener während der Arbeitsphase höhere Stabilität, besonders in Situationen von Gefälle.

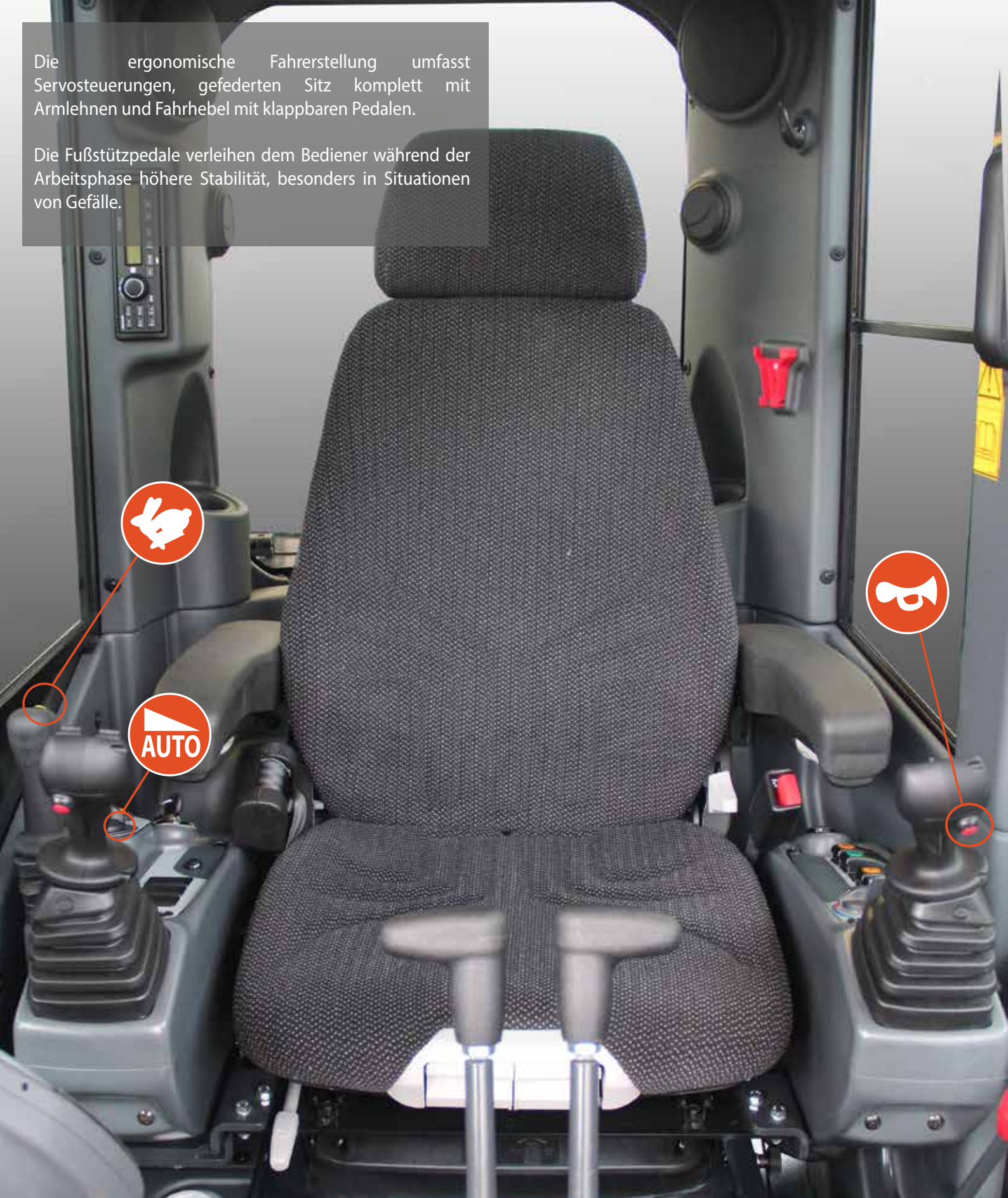

AUTORADIO USB

Das Autoradio ist mit einem praktischen USB-Anschluss ausgestattet.

BEQUEMLICHKEIT, SICHERHEIT UND FUNKTIONALITÄT ENDLICH ZUSAMMEN

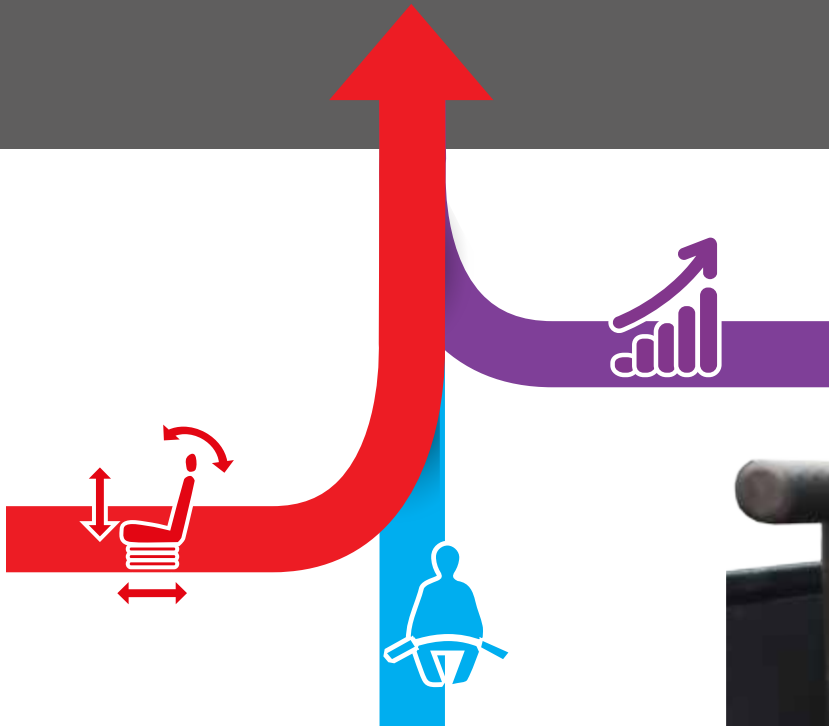

STEUERUNGEN UND KONTROLLEN

Alle Modelle verfügen über zwei Übertragungsmodalitäten: der erste Gang mit niedriger Drehzahl und hoher Schubkraft, der zweite Gang für höhere Fahrgeschwindigkeit; das Ganze durch eine praktische Taste über dem Hebel des Schilds positioniert. Die Fahrbewegung kann durch die Fahrhebel und klappbaren integrierten Pedale kontrolliert werden, die nach ihrem Schließen den für den Bediener verfügbaren Raum vergrößern und den unabsichtlichen Gebrauch ausschließen.

Die türbündige Auflage macht den Ausstieg aus der Kabine stufenlos und erleichtert die Vorgänge der Reinigung des Bodens, außerdem wurde sie konzipiert, um leicht für eventuelle Eingriffe der außerordentlichen Wartung entfernt werden zu können.



STRAIGHT TRAVEL

Im Falle von gleichzeitiger Steuerung von Betriebsfunktionen und Fahren, garantiert das Hydrauliksystem mit Verstellpumpen sowohl die Flüssigkeit der Bewegungen und die gerade Fahrt der Maschine.



AUTO TWO SPEED

Wenn der Bagger mehr Vorschubkraft benötigt, greift der automatische Wechsel der Fahrgeschwindigkeit ein, indem er das Übersetzungsverhältnis reduziert.

Die Kabine von großzügigen internen Ausmaßen bietet eine der besten Aufenthaltsbedingungen der Kategorie.

Die bedeutende Breite der Zugangstüre erleichtert die Vorgänge des Ein- und Ausstiegs. Die Windschutzscheibe, für das Hochklappen unterstützt, begünstigt die maximale Sicht, dank ihrer beträchtlichen Breite.

Der gefederte und verstellbare Sitz, zusammen mit der schwimmende Kabine dämpft ausreichend die Vibrationen und Stöße und gibt dabei maximalen Bedienkomfort. Die Kabine ist mit Autoradio, Handschuhfach, USB-Ausgang, Hilfsbeleuchtung, Sonnenschutz, Batterieladegerät und anderem praktischen Zubehör ausgestattet.

Das Multi-Funktion-Display erlaubt dem Bediener, den Zustand der Maschine zu beobachten und die unterschiedlichen Konfigurationen zum Gebrauch durch einfache und intuitive Steuerungen zu wählen. Die leuchtenden Analog-Anzeiger garantieren in Kombination mit den akustischen Alarmen eine umgehende Kontrolle der Hauptfunktionen.



AUX1

AUX2

Die Steuerungen der Schwenkung, Dreifach-Ausleger (ES 95 TR), Ausleger deportè (ES 90 UR) und Hilfshydraulikanlagen werden durch bequeme und präzise elektro-hydraulische proportionale Roller kontrolliert, die auf den Joystick positioniert sind.

SICHT

Das besondere Design der Karosserie und der Schutzvorrichtungen garantieren dem Bediener ein breites Sichtfeld, das ihm ermöglicht, bequem auch die Ausmaße des vorderen Teils der Raupe zu kontrollieren.

Die Windschutzscheibe von großzügigen Abmessungen, zusammen mit der oberen Heckscheibe, erlaubt dem Bediener den gesamten Arbeitsbereich zu kontrollieren und dabei bequem sitzen zu bleiben.



ARBEITSSCHEINWERFER

Leistungsstarke Scheinwerfer optimieren die Sicht im Falle von schlechter Beleuchtung: sie sind in den unteren Hauben eingesetzt und im Arbeitsausleger integriert oder installiert.

HYDRAULIKSYSTEM LOAD SENSING.

Die effiziente Anlage Load Sensing erlaubt eine Kraftstoffersparnis (bis zu 15%) dank einer angemessenen Verteilung der Leistung.

LS-Pumpe: gibt nur die vom System erforderte Förderleistung ab.

FLOWSHARING-Verteiler: vollkommen gleichzeitige Bewegungen (alle), selbst wenn der Bedarf an Leistung die maximale Förderkapazität der Pumpe übersteigt.

Optimaler Fluss auf jedem einzelnen Element dank der Anwesenheit der Druckkompensatoren auf jedem Abschnitt.

Hohe Flexibilität: Durch die Fluss- und Druckregler hat man eine hohe Geschwindigkeit der Leerlauf-Bewegungen und hohen Druck während der Arbeit.

Verfügbarkeit von verschiedenen Hilfsanlagen mit Leistungen von 40 bis 100 l/Min..

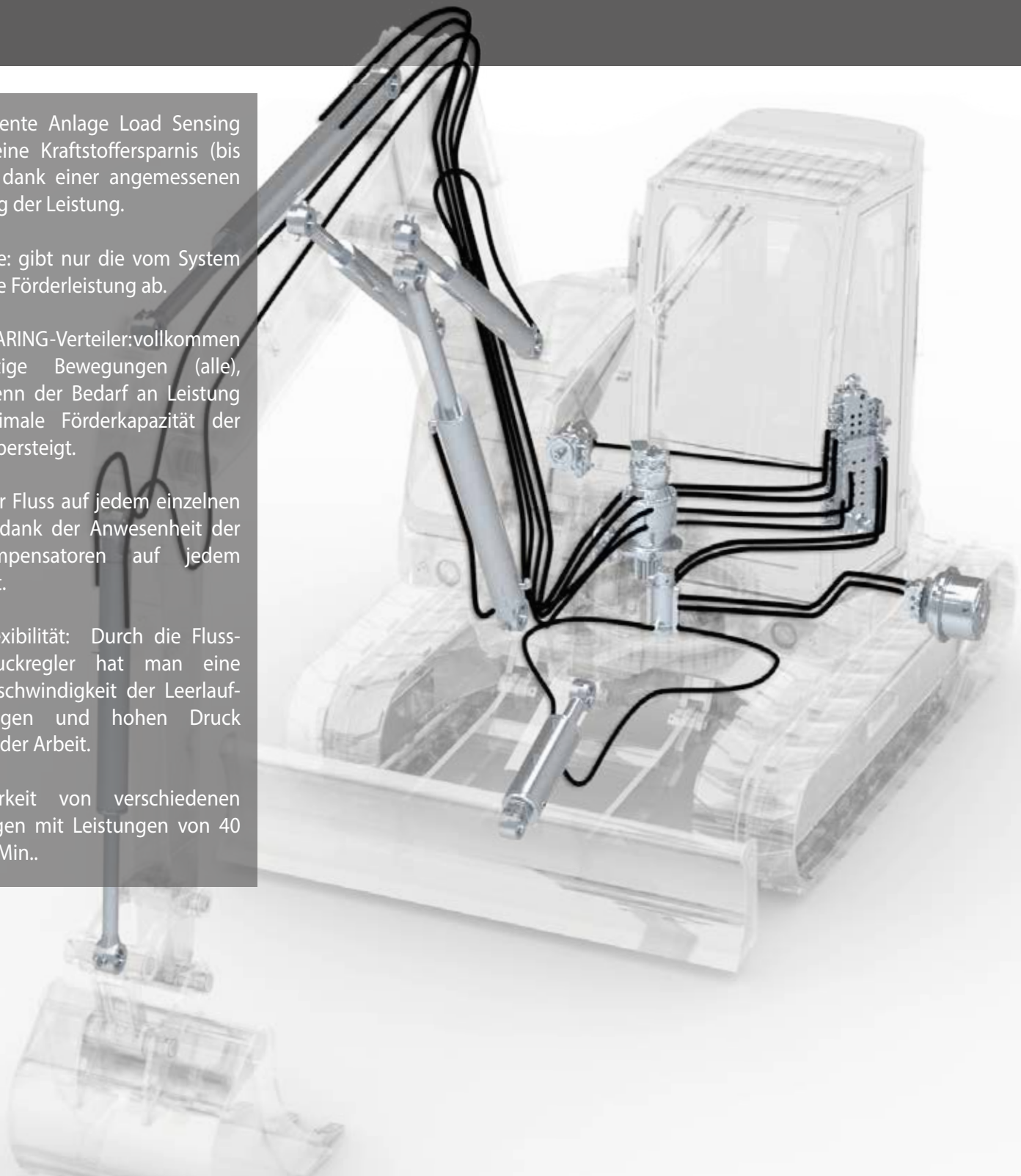

FLEXIBILITÄT, KOMPAKTHEIT, ERGONOMIE.

Die praktischen, zusätzlichen internen oder externen Ballaste (optional) können, falls notwendig, weiterhin die hervorragende Betriebsstabilität erhöhen, ohne die Gesamtabmessungen der Maschine zu beeinflussen.

EFFIZIENZ UND VERBRAUCH

Das Herz der Bagger ist der effiziente und geräuschlose Motor YANMAR 4TNV98, geplant und erstellt, um die Performances zu optimieren und den Verbrauch zu vermindern.

Die langen Intervalle der programmierten Wartung tragen zur Wirtschaftlichkeit bei und grenzen die Kosten und Ausfallzeiten ein.

Die automatische Steuerung Auto – Idle verringert die Motordrehzahl, wenn die Hydraulikanlage nicht verwendet wird und kontrolliert den Kraftstoffverbrauch.



SICHERHEIT

Sensoren zur Kontrolle der Position der Steuerhebel schließen eine unabsichtliche Steuerung der Maschine aus. Sicherheitsgurte und Kabinenstrukturen und Roll-bar, die ROPS FOPS Stufe 1 und TOPS zertifiziert sind, geben die totale Sicherheit, die der Kabine im Fall von Unfall notwendig sind.



150 mm



OPTIONALES GEGENGEWICHT

Der ES 85 SB, mit festem Ausleger auf der Kabinenseite, wurde nach der Planung der Bagger von großen Abmessungen erstellt: dies gibt ihm große Robustheit und Zuverlässigkeit.



EIN TRANSPORT OHNE GRENZEN.



Eine sorgfältige und gewissenhafte Planung hat allen Modellen der Kategorie erlaubt, optimale Abmessungen für das Laden in Container 40' High Cube zu besitzen.



2560 mm

Die erleichterte ordentliche Wartung vereinfacht die Vorgänge des Kundendienstes.

Die seitliche Haube erlaubt den schnellen Zugang an die elektronische Pumpe zum Einfüllen von Dieseldieselkraftstoff und an den Hydraulikverteiler.

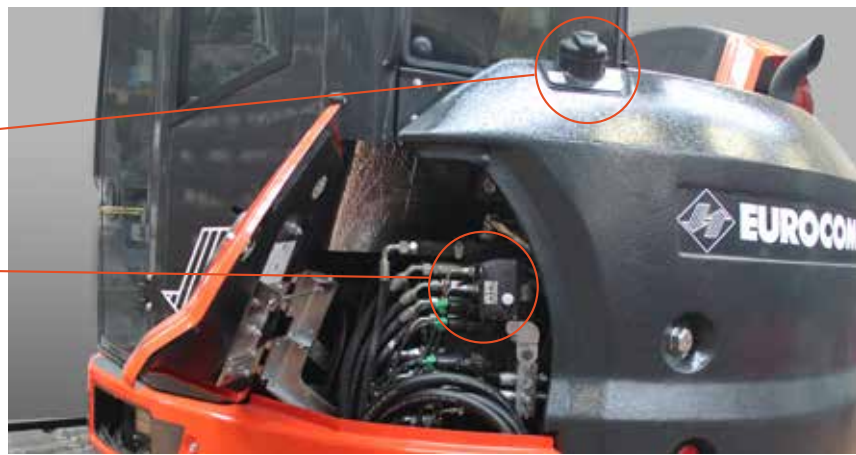

Die Betriebsfunktionen des Verbrennungsmotors sind bequem durch eine große Öffnung der seitlichen Klappe erreichbar.

Alle Filter (Dieseldieselkraftstoff, Öl und Luft), sind außer der Kontrolle und dem Nachfüllen des Motoröls auf dieser Seite erkennbar.

Die Reinigung aller Kühler ist dank der Öffnung der vorderen Haube einfach und bequem.



Es steht dem Bediener ein großes Werkzeugfach mit Schloss zur Verfügung.

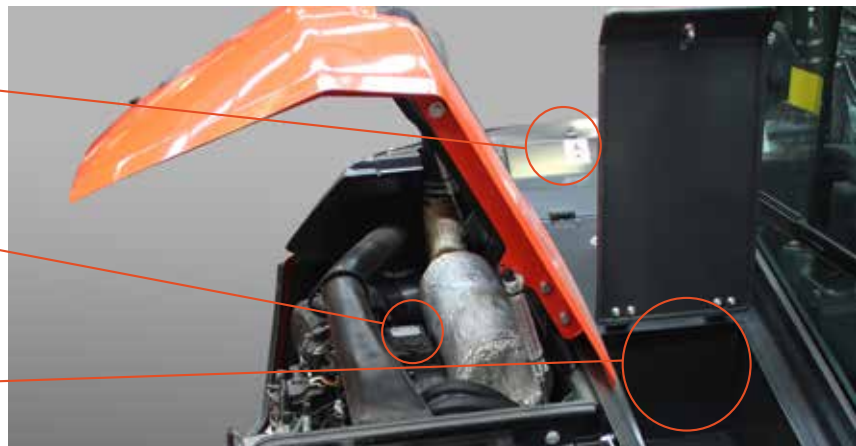

Alle Zugangspunkte für die täglichen Kontrollen und für die Eingriffe der ordentlichen Wartung sind in bestimmten Bereichen konzentriert, um eine Optimierung der Ausfallzeiten zu ermöglichen.



ZUGÄNGLICHKEIT

Gemeinsame oder spezielle Zugänge machen jeden Vorgang der Wartung einfach und schnell.

DER RAUM ZU IHREM DIENST.



DIE WICHTIGKEIT, ZUVERLÄSSIG ZU SEIN.

ZUVERLÄSSIGKEIT

Geplant und getestet für hohe Performances mit konstanter Zuverlässigkeit.

Die Bestimmung der Materialien, die Auswahl der Komponenten und die Planung der Strukturen wurden verwirklicht, um belastendste und schwerwiegendste Arbeitstests zu bestehen.

Unter diesen sind die gegossene Drehsäule, die Schutzabdeckungen des Hubzylinders und des Schilds und die Stahlhauben zu nennen, die die Effizienz und die Dauer des Produkts erhöhen.



PERFORMANCE

ECS: EINE AUFFASSUNG, UNZÄHLIGE MÖGLICHKEITEN.

NUTZBARKEIT UND BETRIEBSFUNKTIONEN

Wir erhören jedes einzelne Ihrer Bedürfnisse, um Ihnen somit die bestmögliche Lösung der Maschine vorzuschlagen.

Wir betrachten unsere Produkte nicht als einfache Maschinen, sondern als die besten Gelegenheiten für unsere Kunden.

Unter den gelieferten Dienstleistungen, sind verfügbar:

Personalisierte Lackierung
Unterschiedliche Typologien von Raupenkettens
Vorbereitung für Hilfsleitungen, personalisiert nach Typologie und Menge
Zusätzliche Ausrüstung

Die vielfachen verfügbaren Konfigurationen erlauben, die beste Wahl bezüglich der auszuführenden Arbeit zu treffen.



DER NEUE MOTOR

TIER₄

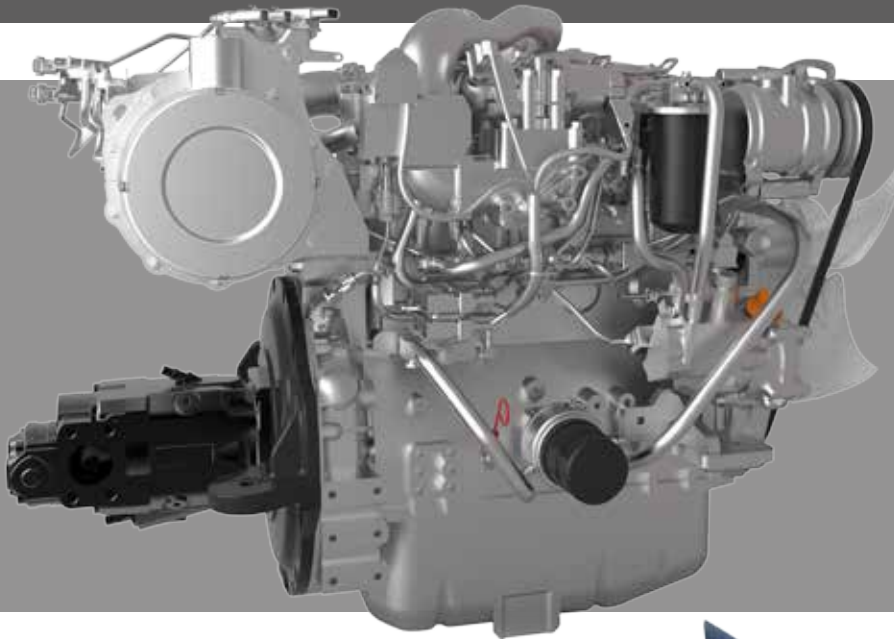

TURBO-MOTOR YANMAR 4TNV98CT-VPR
EU STAGE IIIB (EPA TIER 4) mit
EGR, Common Rail und
Partikelfilter DPF

Leistung: 53,7 kw / 73 HP @ 2200 rpm
Hubraum: 3,319 cc Nr. Zylinder: 4

Seitlicher Verbrennungsmotor:

- Verringerung der Erhitzung (Sauglüfter)
- Verringerung des Geräusches in der Kabine
- Verringerung der Wärme in der Kabine
- mehr Raum in der Kabine

In Übereinstimmung mit den geltenden Vorschriften zur Reduzierung der Abgasemissionen, wird der Verbrennungsmotor mit zwei Systemen der Abgasnachbehandlung ausgestattet: DPF-Partikelfilter und Oxidationskatalysator DOC.

Das Regenerationssystem, das den DPF reinigt, startet automatisch, kann aber während des Einsatzes in feuergefährdeten Umgebungen verhindert werden.



Die Steuerungen der Schwenkung, Dreifach-Ausleger (ES 95 TR4), Ausleger deporté (ES 90 UR4) und Hilfshydraulikanlagen werden durch bequeme und präzise elektro-hydraulische proportionale Roller kontrolliert, die auf den Joystick positioniert sind.

Eine Verwaltung und ein Komfort an der Spitze der Kategorie.



Das intuitive Digitalinstrument der Klimatisierung ermöglicht es, immer unter den besten Bedingungen an Komfort zu arbeiten, auch dank der automatischen Einstellung der Innentemperatur. Die Diffusion der Luft wird durch das leistungsfähige Klimagerät in Kombination mit 6 Lüftungsschlitze, die an verschiedenen Stellen der Kabine positioniert sind, gewährleistet.

Alle Schalter sind im ergonomischen Tastenfeld auf der rechten Seite der Konsole integriert. Der Bediener kann bequem mit dem Monitor TFT durch einfache Tasten und dem leicht erreichbaren Navigationswahlschalter interagieren.

NEUE VERWALTUNG, KOMFORT VON IMMER.

AKTIV-MATRIX-DISPLAY 7" TFT

Das Multi-Funktion-Display erlaubt dem Bediener, den Zustand der Maschine zu beobachten und die unterschiedlichen Konfigurationen zum Gebrauch durch intuitive Steuerungen zu wählen.

- Verwaltung der Stunden und Wartung
- Motordrehzahl
- Betriebsdrücke (Service)
- Störungen
- Möglichkeit durch die verschiedenen Seiten zu navigieren, um die Leistungen der Hilfshydraulikanlagen einzustellen.

VERWALTUNGSMODALITÄTEN

Elektronische Verwaltung der LS und der Drehmomentkurve in Funktion der gewählten Betriebsmodalität (Economy, Standard, Power).



ECONOMY

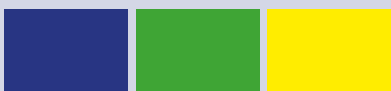

Motordrehzahl: fest auf 2000 rpm
Drehmoment und Druck: niedrig
Kraftstoffverbrauch: niedrig
Verwendung: Präzisions- und wenig schwere Arbeiten

STANDARD



Motor: variable Drehzahl
Drehmoment und Differentialdruck von LS: standard
Kraftstoffverbrauch: standard
Normaler Gebrauch der Maschine

POWER

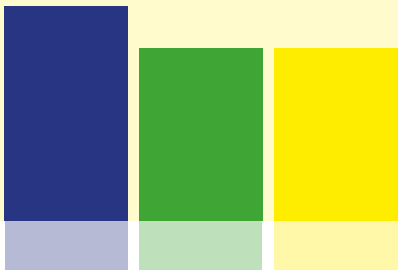

Motor: variable Drehzahl
Drehmoment und Differentialdruck von LS: hoch
Kraftstoffverbrauch: hoch
Optimale Performances und hohe Produktivität



TIER₄



TIER₄

Der ES 95 TR ist mit einem Dreifach-Ausleger ausgerüstet, der eine größere Verlängerung und Erreichbarkeit bietet: dies erleichtert Ausgrabungen nahe der Maschine und die Vorgänge des Ladens.



SATELLITENÜBERWACHUNGSSYSTEM.

EUROCOMACH GEOSERVICE

- genaue Standortbestimmung der Maschine im Web
- Diebstahlschutz mit Alarm und Benachrichtigung durch sms / e-mail
- Alarm der hohen Wassertemperatur oder des niedrigen Motoröldrucks mit Benachrichtigung durch sms / e-mail
- Kontrolle der Arbeitsstunden mit Alarm für Service-Ablauf

OPTIONALS.

Die breite Palette von Ausrüstungen, die speziell für Mini-Bagger Eurocomach geplant sind, garantiert immer den geeignetsten Gebrauch der Maschine bei maximalen Leistungen.

Ein komplettes Angebot von optionalen Ausstattungen zur Gewährleistung der besten Performance.



Zertifizierter und homologierter Lasthaken mit Sperrventilen mit CE-Zertifizierung für die Ausrüstung zur Material-Handhabung



Elektro-hydraulischer proportionaler Roller Hilfshydraulikanlage auf Joystick L. (Modelle Tier3)



für Zusätzliche vordere und obere Schutzgitter, FOPS Stufe 2 zertifiziert



Personalisierte Lackierung

TIER₄



	ES 90 UR			
	ES 85 SB			
	ES 95 TR			
	ES 85 ZT			
MOTOR				
Dieselmotor EU Stage IIIA - EPA Tier 3, Nr.4 Zylinder, Hubraum cc 3319, Wasserkühlung	●	●	●	●
Elektronischer Beschleuniger mit automatischem Mindestdrehzahl-System (Auto Idle)	●	●	●	●
Elektrischer Vorwärmer	●	●	●	●
Trockenluftfilter mit Ablassventil und Anzeiger der Filter-Verstopfung	●	●	●	●
Doppelter Luftfiltereinsatz	●	●	●	●
Motorölfiltreinsatz	●	●	●	●
Kraftstofffiltereinsatz	●	●	●	●
Kraftstofffilter mit elektrischem Wasser-Abscheider	●	●	●	●
Abflussklappe Kraftstofftank	●	●	●	●
Zusätzliches Ausdehnungsgefäß Kühlmittel	●	●	●	●
KABINE				
Kabine ROPS - TOPS - FOPS (Stufe 1)	●	●	●	●
Verstellbarer Sitz mit mechanischer Federung	●	●	●	●
Verstellbarer Sitz mit pneumatischer Federung	○	○	○	○
Einstellung längs des Fahrersitzes (Sitz/ Konsolen)	○	○	○	○
Automatik-Sicherheitsgurt	●	●	●	●
Ellenbogenstützen	●	●	●	●
Fußstützen	●	●	●	●
Klappbare Fahrpedale	●	●	●	●
Gummiauflage Komfort	●	●	●	●
Fahrersitzboden, auf 4 elastischen Halterungen zur Vibrationsdämpfung montiert	○	●	●	●
Klimaanlage mit automatischer Einstellung	●	●	●	●
Rechte seitliche Schiebescheibe	●	●	●	●
Linke seitliche Schiebescheibe	●	●	●	●
Windschutzscheibe mit unterstütztem Öffnungssystem (Gasdruckfedern)	●	●	●	●
Sonnenschutz-Rollo	●	●	●	●
Hilfsbeleuchtung	●	●	●	●
Computer an Bord mit Multi-Funktionsdisplay	●	●	●	●
Alarm-Kontrollleuchten für Verstopfung Hydraulikfilter und Luftsaugfilter Motor	●	●	●	●
Anzeiger Wassertemperatur und Kraftstofffüllstand	●	●	●	●
Stundenzähler	●	●	●	●
Akustischer Alarm für hohe Wassertemperatur	●	●	●	●
HUPE	●	●	●	●
Radio AM/FM USB	○	○	○	○
Einpolige Stromsteckdose 12 Volt	●	●	●	●
Vorderer Scheibenwischer mit Sprüher	●	●	●	●
Handschuhfach	●	●	●	●
Flaschenträger	●	●	●	●

	ES 90 UR			
	ES 85 SB			
	ES 95 TR			
	ES 85 ZT			
SICHERHEIT				
Sperrvorrichtung der Maschine während Ein-/Ausstieg Fahrersitz	●	●	●	●
Die Zündvorrichtung des Motors nur mit linker, gesenkter Konsole	●	●	●	●
Gleitschutzplatte	●	●	●	●
Griffe für Ein-/Ausstieg	●	●	●	●
Notfall-Hammer	●	●	●	●
Kit Rückspiegel	●	●	●	●
Kit Heckkamera mit speziellem Farbmonitor	○	○	○	○
Oberes Schutzgitter FOPS (Stufe 2)	○	○	○	○
Frontales Schutzgitter Kabine	○	○	○	○
Sicherheitsventil Anti-Drift-System auf dem ersten Ausleger, zweiten Ausleger und Frontschild	○	○	○	○
Druckspeicher, der das Senken des Auslegers im Fall von Motorschaden erlaubt	●	●	●	●
ELEKTRISCHE ANLAGE				
Arbeitscheinwerfer auf Hubarm	●	●	●	●
Zusätzliche Arbeitscheinwerfer auf Hubarm	○	○	○	○
Zusätzliche vordere Scheinwerfer Canopy/ Kabine	○	○	○	○
Zusätzliche hintere Scheinwerfer Canopy/ Kabine	○	○	○	○
Drehender Scheinwerfer	○	○	○	○
Batterietrennschalter	●	●	●	●
Wasserdichte Stecker (IP67)	●	●	●	●
HYDRAULIKANLAGE				
Verteiler LS Flow-Sharing mit 10 Elementen (von denen 3 elektroproportional)	●	●	●	●
Zahnradpumpe für Servogesteuerter Anlage	●	●	●	●
Hydraulische Servosteuerung ISO	●	●	●	●
Ansaugfilter Hydrauliköl	●	●	●	●
Feststellbremse Drehung	●	●	●	●
Feststellbremse Fahrt	●	●	●	●
Übertragungssystem mit zwei Geschwindigkeiten	●	●	●	●
Automatischer Wechsel der Fahrgeschwindigkeit (Shift-down)	●	●	●	●
Hydraulikanlage, einfach/doppelwirkend (z.B. Hammer oder Bohrer) mit elektrischen vorgesteuertem Nachlass und mechanischem Wechselschalter	●	●	●	●
Hydraulikanlage, einfach/doppelwirkend (z.B. Hammer oder Bohrer) mit elektrischen vorgesteuertem Nachlass und elektrischem Wechselschalter	○	○	○	○
AUX 2: Vorbereitung Anlage für Greiferrotor mit elektro-hydraulischem Proportionschalter auf rechtem Joystick	●	●	●	●
AUX 3: Hydraulische Vorbereitung, doppelwirkend, niedrige Leistung mit Potentiometer-Steuerung auf Joystick L (schließt die Funktionsweise der Schwenkung aus)	●	●	●	●
Hydraulische Drainageleitung direkt zum Tank	●	●	●	●

	ES 90 UR			
	ES 85 SB			
	ES 95 TR			
	ES 85 ZT			
UNTERWAGEN				
Frontschild	●	●	●	●
Ausrichtbares Frontschild	○	○	○	○
Schutzgehäuse Zylinder Schild Dozer	●	●	●	●
Gehäuse Fahrmotor	●	●	●	●
Schutzgehäuse Drehkupplung	●	●	●	●
Gummiraupenkettens	●	●	●	●
Gummibelag "roadliner track"	○	○	○	○
Eisenraupenkettens	○	○	○	○
Gummibelag für Eisenraupen	○	○	○	○
4 Verankerungspunkte für den Transport	●	●	●	●
Raupenkettensführungen full lenght	●	●	●	●
NUTZBARKEIT				
Diebstahlschutzanlage	○	○	○	○
Anlage Geo-Service zur Standortbestimmung und Ferndiagnostik	●	●	●	●
Zweiter Löffelstiel 1760 mm	●	●	●	●
Zweiter Löffelstiel 2110 mm	○	○	○	○
Zusätzliches internes Gegengewicht	○	●	●	●
Zusätzliches äußeres Gegengewicht	○	○	○	○
Personalisierung der Farbe (RAL)	○	○	○	○
4 Verankerungspunkte für den Hub	●	●	●	●
Sichtanzeiger Kraftstofffüllstand auf der Maschine	●	●	●	●
Elektropumpe zum Kraftstofftanken mit automatischem Stopp	●	●	●	●
Werkzeugfach	●	●	●	●
Schutzgehäuse Hubzylinder	●	●	●	●

STANDARD-AUSRÜSTUNG ●
 OPTIONALE AUSRÜSTUNG ○
 NICHT VERFÜGBAR /

	ES 90 UR4			
	ES 85 SB4			
	ES 95 TR4			
	ES 85 ZT4			
MOTOR				
Dieselmotor EU Stage IIIB - EPA Tier 4, Nr.4 Zylinder, Hubraum cc 3319, Wasserkühlung	●	●	●	●
Elektronischer Beschleuniger mit automatischem Mindestdrehzahl-System (Auto Idle)	●	●	●	●
Elektrischer Vorwärmer	●	●	●	●
Kompakter Luftfilter der neuesten Generation mit integrierter zyklonaler Vorfilterung, ausgerüstet mit leistungsstarkem Filtermedium	●	●	●	●
Doppelter Luftfiltereinsatz	●	●	●	●
Motorölfiltereinsatz	●	●	●	●
Kraftstofffiltereinsatz	●	●	●	●
Kraftstofffilter mit elektrischem Wasser-Abscheider	●	●	●	●
Abflussklappe Kraftstofftank	●	●	●	●
Zusätzliches Ausdehnungsgefäß Kühlmittel	●	●	●	●
KABINE				
Kabine ROPS - TOPS - FOPS (Stufe 1)	●	●	●	●
Verstellbarer Sitz mit mechanischer Federung	●	●	●	●
Verstellbarer Sitz mit pneumatischer Federung	○	○	○	○
Einstellung längs des Fahrersitzes (Sitz/ Konsolen)	○	○	○	○
Automatik-Sicherheitsgurt	●	●	●	●
Ellenbogenstützen	●	●	●	●
Fußstützen	●	●	●	●
Klappbare Fahrpedale	●	●	●	●
Gummiauflage Komfort	●	●	●	●
Fahrersitzboden, auf 4 elastischen Halterungen zur Vibrationsdämpfung montiert	○	●	●	●
Klimaanlage mit automatischer Einstellung	●	●	●	●
Rechte seitliche Schiebescheibe	●	●	●	●
Linke seitliche Schiebescheibe	●	●	●	●
Windschutzscheibe mit unterstütztem Öffnungssystem (Gasdruckfedern)	●	●	●	●
Sonnenschutz-Rollo	●	●	●	●
Hilfsbeleuchtung	●	●	●	●
Computer an Bord mit aktiv-matrix-display TFT	●	●	●	●
Alarm-Kontrollleuchten für Verstopfung Hydraulikfilter und Luftsaugfilter Motor	●	●	●	●
Anzeiger Wassertemperatur und Kraftstofffüllstand	●	●	●	●
Stundenzähler	●	●	●	●
Akustischer Alarm für hohe Wassertemperatur	●	●	●	●
HUPE	●	●	●	●
Radio AM/FM USB	○	○	○	○
Einpolige Stromsteckdose 12 Volt	●	●	●	●
Vorderer Scheibenwischer mit Sprüher	●	●	●	●
Handschuhfach	●	●	●	●
Flaschenträger	●	●	●	●

	ES 90 UR4			
	ES 85 SB4			
	ES 95 TR4			
	ES 85 ZT4			
SICHERHEIT				
Sperrvorrichtung der Maschine während Ein-/Ausstieg Fahrersitz	●	●	●	●
Die Zündvorrichtung des Motors nur mit linker, gesenkter Konsole	●	●	●	●
Gleitschutzplatte	●	●	●	●
Griffe für Ein-/Ausstieg	●	●	●	●
Notfall-Hammer	●	●	●	●
Kit Rückspiegel	●	●	●	●
Kit Heckkamera mit speziellem Farbmonitor	○	○	○	○
Oberes Schutzgitter FOPS (Stufe 2)	○	○	○	○
Frontales Schutzgitter Kabine	○	○	○	○
Sicherheitsventil Anti-Drift-System auf dem ersten Ausleger, zweiten Ausleger und Frontschild	○	○	○	○
Druckspeicher, der das Senken des Auslegers im Fall von Motorschaden erlaubt	●	●	●	●
ELEKTRISCHE ANLAGE				
Arbeitscheinwerfer auf Hubarm	●	●	●	●
Zusätzliche Arbeitscheinwerfer auf Hubarm	○	○	○	○
Zusätzliche vordere Scheinwerfer Canopy/ Kabine	○	○	○	○
Zusätzliche hintere Scheinwerfer Canopy/ Kabine	○	○	○	○
Drehender Scheinwerfer	○	○	○	○
Batterietrennschalter	●	●	●	●
Wasserdichte Stecker (IP67)	●	●	●	●
HYDRAULIKANLAGE				
Verteiler LS Flow-Sharing mit 10 Elementen (von denen 3 elektroproportional)	/	/	●	/
Verteiler LS Flow-Sharing mit 11 Elementen (von denen 4 elektroproportional)	●	●	/	●
Variable LS Hydraulikpumpe mit elektronischer Steuerung	●	●	●	●
Hydraulische Servosteuerung ISO	●	●	●	●
Ansaugfilter Hydrauliköl	●	●	●	●
Feststellbremse Drehung	●	●	●	●
Feststellbremse Fahrt	●	●	●	●
Übertragungssystem mit zwei Geschwindigkeiten	●	●	●	●
Automatischer Wechsel der Fahrgeschwindigkeit (Shift-down)	●	●	●	●
Hydraulikanlage, einfach/doppelwirkend (z.B. Hammer oder Bohrer) mit elektrischen vorgesteuertem Nachlass und mechanischem Wechselschalter	●	●	●	●
Hydraulikanlage, einfach/doppelwirkend (z.B. Hammer oder Bohrer) mit elektrischen vorgesteuertem Nachlass und elektrischem Wechselschalter	○	○	○	○
AUX 2: Vorbereitung Anlage für Greiferrotor mit elektro-hydraulischem Proportionschalter auf rechtem Joystick	●	●	●	●
AUX 3: Hydraulische Vorbereitung, doppelwirkend, niedrige Leistung mit Potentiometer-Steuerung auf Joystick L	●	●	●	●
Hydraulische Drainageleitung direkt zum Tank	●	●	●	●

	ES 90 UR4			
	ES 85 SB4			
	ES 95 TR4			
	ES 85 ZT4			
UNTERWAGEN				
Frontschild	●	●	●	●
Ausrichtbares Frontschild	○	○	○	○
Schutzgehäuse Zylinder Schild Dozer	●	●	●	●
Gehäuse Fahrmotor	●	●	●	●
Schutzgehäuse Drehkupplung	●	●	●	●
Gummiraupenkettens	●	●	●	●
Gummibelag "roadliner track"	○	○	○	○
Eisenraupenkettens	○	○	○	○
Gummibelag für Eisenraupen	○	○	○	○
4 Verankerungspunkte für den Transport	●	●	●	●
Raupenkettensführungen full lenght	●	●	●	●
NUTZBARKEIT				
Diebstahlschutzanlage	○	○	○	○
Anlage Geo-Service zur Standortbestimmung und Ferndiagnostik	●	●	●	●
Zweiter Löffelstiel 1760 mm	●	●	●	●
Zweiter Löffelstiel 2110 mm	○	○	○	○
Zusätzliches internes Gegengewicht	○	●	●	●
Zusätzliches äußeres Gegengewicht	○	○	○	○
Personalisierung der Farbe (RAL)	○	○	○	○
4 Verankerungspunkte für den Hub	●	●	●	●
Sichtanzeiger Kraftstofffüllstand auf der Maschine	●	●	●	●
Elektropumpe zum Kraftstofftanken mit automatischem Stopp	●	●	●	●
Werkzeugfach	●	●	●	●
Schutzgehäuse Hubzylinder	●	●	●	●

LEER4

STANDARD-AUSRÜSTUNG ●
 OPTIONALE AUSRÜSTUNG ○
 NICHT VERFÜGBAR /

TECHNISCHE EIGENSCHAFTEN

Betriebsgewicht (mit Gummiraupen)	kg	9.000
Betriebsgewicht (mit Stahlraupen)	kg	9.320
Fahrgeschwindigkeit (AUTO TWO SPEED)	km/h	1.0 ÷ 2,6 / 2.: 0 ÷ 5,2
Drehgeschwindigkeit	rpm	10

MOTOR

Modell	YANMAR 4TNV98	
Leistung (2.200 rpm)	kW - PS	46,3 - 62,9
Hubraum	cc	3.319
Anzahl der Zylinder	Nr.	4
Kühlung	Wasser	
Verbrauch	l/h	8,7
Lichtmaschine	V (A)	12 (55)
Batterie	V (Ah)	12 (100)

HYDRAULIKANLAGE

Anlagentyp	Load Sensing System mit "Flow Sharing" Steuerblock	
Pumpentyp	1 variable LS-Kolbenpumpe + 1 Zahnradpumpe	
Hubraum Pumpen	cc	84 + 9
Pumpenleistung	l/Min.	185 + 20
Max. Druck der Anlageneichtung	bar	290 - 200 - 35
Leistung der Zusatzsteuerkreis (max Druck):	lt/min (bar)	
AUX 1 Hydraulik Haupt-Höher Fluss einfach-oder doppelwirkend		100 / 100 (200)
AUX 2 Höher Fluss		90 / 80 (290)

LEISTUNGEN

Max. Grabtiefe Standard-Ausleger (optionaler Ausleger)	mm	4.270 (4.620)
Max. Auskipphöhe mit Kabine Standard-Ausleger (optionaler Ausleger)	mm	4.660 (4.870)
Brechkraft am Löffel (Standardausleger) ISO 6015	daN	5.500
Reißkraft am Ausleger (Standard-Ausleger) ISO 6015	daN	4.350
Zugkraft	daN	7.960
Bodendruck mit Gummiraupen	kg/cm ²	0,43
Überwindbares Gefälle	60% - 30°	

ABMESSUNGEN

Maximale Breite	mm	2.320
Gesamthöhe	mm	2.560
Hinterer Rotationsradius	mm	1.155
Länge Standardlöffelstiel (optionaler Ausleger)	mm	1.760 (2.110)
Breite der Raupen	mm	450
Nummer der Rollen (für jede Seite)	Nr.	5/1(Gummiraupen) 6/1(Stahlraupen)

TANKEN

Dieseltank	l	105
Tank Hydrauliköl	l	90
Kapazität Hydraulikanlage	l	120
Kapazität Kühlanlage	l	25
Motoröl	l	10

STEUERUNGEN

Erster Ausleger, Löffelstiel, Löffel und Turmdrehung	2 Steuerhebel mit Servosteuerung	
Bewegungen der Raupen (einschließlich Gegendrehung)	2 Hebel mit Servosteuerung	
Frontschild	Hebel mit Servosteuerung	
Hydraulik Haupt-Höher Fluss mit vorgesteuertem Nachlass AUX 1 (einfach-oder doppelwirkend)	Elektroproportionaler Befehl Steuerhebel R	
Zusatzhydraulik AUX 2 (doppelter Effekt)	Elektroproportionaler Befehl Steuerhebel R	
Schwenkung	Elektroproportionaler Befehl Steuerhebel L	

TECHNISCHE EIGENSCHAFTEN

Betriebsgewicht (mit Gummiraupen)	kg	9.900
Betriebsgewicht (mit Stahlraupen)	kg	10.220
Fahrgeschwindigkeit (AUTO TWO SPEED)	km/h	1.0 ÷ 2,6 / 2.: 0 ÷ 5,2
Drehgeschwindigkeit	rpm	10

MOTOR

Modell	YANMAR 4TNV98	
Leistung (2.200 rpm)	kW - PS	46,3 - 62,9
Hubraum	cc	3.319
Anzahl der Zylinder	Nr.	4
Kühlung	Wasser	
Verbrauch	l/h	8,7
Lichtmaschine	V (A)	12 (55)
Batterie	V (Ah)	12 (100)

HYDRAULIKANLAGE

Anlagentyp	Load Sensing System mit "Flow Sharing" Steuerblock	
Pumpentyp	1 variable LS-Kolbenpumpe + 1 Zahnradpumpe	
Hubraum Pumpen	cc	84 + 9
Pumpenleistung	l/Min.	185 + 20
Max. Druck der Anlageneichung	bar	290 – 200 - 35
Leistung der Zusatzsteuerkreis (max Druck):	lt/min (bar)	
AUX 1 Hydraulik Haupt-Höher Fluss einfach-oder doppelwirkend		100 / 100 (200)
AUX 2 Höher Fluss		90 / 80 (290)

LEISTUNGEN

Max. Grabtiefe Standard-Ausleger (optionaler Ausleger)	mm	4.570 (4.920)
Max. Auskipphöhe mit Kabine Standard-Ausleger (optionaler Ausleger)	mm	6.070 (6.370)
Brechkraft am Löffel (Standardausleger) ISO 6015	daN	5.500
Reißkraft am Ausleger (Standard-Ausleger) ISO 6015	daN	4.350
Zugkraft	daN	7.960
Bodendruck mit Gummiraupen	kg/cm ²	0,46
Überwindbares Gefälle	60% - 30°	

ABMESSUNGEN

Maximale Breite	mm	2.320
Gesamthöhe	mm	2.560
Hinterer Rotationsradius	mm	1.155
Länge Standardlöffelstiel (optionaler Ausleger)	mm	1.760 (2.110)
Breite der Raupen	mm	450
Nummer der Rollen (für jede Seite)	Nr.	5/1(Gummiraupen) 6/1(Stahlraupen)

TANKEN

Dieseltank	l	105
Tank Hydrauliköl	l	90
Kapazität Hydraulikanlage	l	120
Kapazität Kühlanlage	l	25
Motoröl	l	10

STEUERUNGEN

Erster Ausleger, Löffelstiel, Löffel und Turmdrehung	2 Steuerhebel mit Servosteuerung	
Bewegungen der Raupen (einschließlich Gegendrehung)	2 Hebel mit Servosteuerung	
Frontschild	Hebel mit Servosteuerung	
Hydraulik Haupt-Höher Fluss mit vorgesteuertem Nachlass AUX 1 (einfach-oder doppelwirkend)	Elektroproportionaler Befehl Steuerhebel R	
Zusatzhydraulik AUX 2 (doppelter Effekt)	Elektroproportionaler Befehl Steuerhebel R	
Schwenkung	Elektroproportionaler Befehl Steuerhebel L	

TECHNISCHE EIGENSCHAFTEN

Betriebsgewicht (mit Gummiraupen)	kg	8.300
Betriebsgewicht (mit Stahlraupen)	kg	8.620
Fahrgeschwindigkeit (AUTO TWO SPEED)	km/h	1.0 ÷ 2,6 / 2.: 0 ÷ 5,2
Drehgeschwindigkeit	rpm	10

MOTOR

Modell	YANMAR 4TNV98	
Leistung (2.200 rpm)	kW - PS	46,3 - 62,9
Hubraum	cc	3.319
Anzahl der Zylinder	Nr.	4
Kühlung	Wasser	
Verbrauch	l/h	8,7
Lichtmaschine	V (A)	12 (55)
Batterie	V (Ah)	12 (100)

HYDRAULIKANLAGE

Anlagentyp	Load Sensing System mit "Flow Sharing" Steuerblock	
Pumpentyp	1 variable LS-Kolbenpumpe + 1 Zahnradpumpe	
Hubraum Pumpen	cc	84 + 9
Pumpenleistung	l/Min.	185 + 20
Max. Druck der Anlageneichtung	bar	290 - 200 - 35
Leistung der Zusatzsteuerkreis (max Druck):	lt/min (bar)	
AUX 1 Hydraulik Haupt-Höher Fluss einfach-oder doppelwirkend		100 / 100 (200)
AUX 2 Höher Fluss		90 / 80 (290)

LEISTUNGEN

Max. Grabtiefe Standard-Ausleger (optionaler Ausleger)	mm	3.800 (4.150)
Max. Auskipphöhe mit Kabine Standard-Ausleger (optionaler Ausleger)	mm	5.220 (5.470)
Brechkraft am Löffel (Standardausleger) ISO 6015	daN	5.500
Reißkraft am Ausleger (Standard-Ausleger) ISO 6015	daN	4.350
Zugkraft	daN	7.960
Bodendruck mit Gummiraupen	kg/cm ²	0,41
Überwindbares Gefälle	60% - 30°	

ABMESSUNGEN

Maximale Breite	mm	2.320
Gesamthöhe	mm	2.560
Hinterer Rotationsradius	mm	1.155
Länge Standardlöffelstiel (optionaler Ausleger)	mm	1.760 (2.110)
Breite der Raupen	mm	450
Nummer der Rollen (für jede Seite)	Nr.	5/1(Gummiraupen) 6/1(Stahlraupen)

TANKEN

Dieseltank	l	105
Tank Hydrauliköl	l	90
Kapazität Hydraulikanlage	l	120
Kapazität Kühlanlage	l	25
Motoröl	l	10

STEUERUNGEN

Erster Ausleger, Löffelstiel, Löffel und Turmdrehung	2 Steuerhebel mit Servosteuerung	
Bewegungen der Raupen (einschließlich Gegendrehung)	2 Hebel mit Servosteuerung	
Frontschild	Hebel mit Servosteuerung	
Hydraulik Haupt-Höher Fluss mit vorgesteuertem Nachlass AUX 1 (einfach-oder doppelwirkend)	Elektroproportionaler Befehl Steuerhebel R	
Zusatzhydraulik AUX 2 (doppelter Effekt)	Elektroproportionaler Befehl Steuerhebel R	

TECHNISCHE EIGENSCHAFTEN

Betriebsgewicht (mit Gummiraupen)	kg	9.100
Betriebsgewicht (mit Stahlraupen)	kg	9.420
Fahrgeschwindigkeit (AUTO TWO SPEED)	km/h	1.0 ÷ 2,6 / 2.: 0 ÷ 5,2
Drehgeschwindigkeit	rpm	10

MOTOR

Modell	YANMAR 4TNV98	
Leistung (2.200 rpm)	kW - PS	46,3 - 62,9
Hubraum	cc	3.319
Anzahl der Zylinder	Nr.	4
Kühlung	Wasser	
Verbrauch	l/h	8,7
Lichtmaschine	V (A)	12 (55)
Batterie	V (Ah)	12 (100)

HYDRAULIKANLAGE

Anlagentyp	Load Sensing System mit "Flow Sharing" Steuerblock	
Pumpentyp	1 variable LS-Kolbenpumpe + 1 Zahnradpumpe	
Hubraum Pumpen	cc	84 + 9
Pumpenleistung	l/Min.	185 + 20
Max. Druck der Anlageneichung	bar	290 - 200 -35
Leistung der Zusatzsteuerkreis (max Druck):	lt/min (bar)	
AUX 1 Hydraulik Haupt-Höher Fluss einfach-oder doppelwirkend		100 / 100 (200)
AUX 2 Höher Fluss		90 / 80 (290)

LEISTUNGEN

Max. Grabtiefe Standard-Ausleger (optionaler Ausleger)	mm	4.220 (4.570)
Max. Auskipphöhe mit Kabine Standard-Ausleger (optionaler Ausleger)	mm	5.450 (5.670)
Brechkraft am Löffel (Standardausleger) ISO 6015	daN	5.500
Reißkraft am Ausleger (Standard-Ausleger) ISO 6015	daN	4.350
Zugkraft	daN	7.960
Bodendruck mit Gummiraupen	kg/cm ²	0,45
Überwindbares Gefälle	60% - 30°	

ABMESSUNGEN

Maximale Breite	mm	2.320
Gesamthöhe	mm	2.560
Hinterer Rotationsradius	mm	1.155
Länge Standardlöffelstiel (optionaler Ausleger)	mm	1.760 (2.110)
Breite der Raupen	mm	450
Nummer der Rollen (für jede Seite)	Nr.	5/1(Gummiraupen) 6/1(Stahlraupen)

TANKEN

Dieseltank	l	105
Tank Hydrauliköl	l	90
Kapazität Hydraulikanlage	l	120
Kapazität Kühlanlage	l	25
Motoröl	l	10

STEUERUNGEN

Erster Ausleger, Löffelstiel, Löffel und Turmdrehung	2 Steuerhebel mit Servosteuerung	
Bewegungen der Raupen (einschließlich Gegendrehung)	2 Hebel mit Servosteuerung	
Frontschild	Hebel mit Servosteuerung	
Hydraulik Haupt-Höher Fluss mit vorgesteuertem Nachlass AUX 1 (einfach-oder doppelwirkend)	Elektroproportionaler Befehl Steuerhebel R	
Zusatzhydraulik AUX 2 (doppelter Effekt)	Elektroproportionaler Befehl Steuerhebel R	
Parallelverschiebung	Elektroproportionaler Befehl Steuerhebel L	

TECHNISCHE EIGENSCHAFTEN

Betriebsgewicht (mit Gummiraupen)	kg	9.000
Betriebsgewicht (mit Stahlraupen)	kg	9.320
Fahrgeschwindigkeit (AUTO TWO SPEED)	km/h	1 ^a : 0 ÷ 2,6 / 2 ^a : 0 ÷ 5,2
Drehgeschwindigkeit	rpm	10
MOTOR		
Modell	YANMAR 4TNV98CT EU Stage IIIB - EPA Tier 4	
Leistung (2.100 rpm)	kW - PS	53,7 - 73,0
Hubraum	cc	3.319
Anzahl der Zylinder	Nr.	4
Kühlung	Wasser	
Verbrauch	l/h	10,5
Lichtmaschine	V (A)	12 (80)
Batterie	V (Ah)	12 (100/900)
HYDRAULIKANLAGE		
Anlagentyp	Load Sensing System mit "Flow Sharing" mit 11 Elemente	
Pumpentyp	1 variable LS Hydraulikpumpe mit elektronischer Steuerung + 1 Zahnradpumpe	
Hubraum Pumpen	cc	84 + 9
Pumpenleistung	l/Min.	185 + 20
Max. Druck der Anlageneichtung	bar	290 - 200 - 35
Leistung der Zusatzsteuerkreis (max Druck):	lt/min (bar)	
AUX 1 Hydraulik Haupt-Höher Fluss einfach-oder doppelwirkend		100 / 100 (200)
AUX 2 doppelter Effekt		90 / 80 (290)
AUX 3 doppelter Effekt		50 / 50 (290)
LEISTUNGEN		
Max. Grabtiefe Standard-Ausleger (optionaler Ausleger)	mm	4.270 (4.620)
Max. Auskipphöhe mit Kabine Standard-Ausleger (optionaler Ausleger)	mm	4.660 (4.870)
Brechkraft am Löffel (Standardausleger) ISO 6015	daN	5.500
Reißkraft am Ausleger (Standard-Ausleger) ISO 6015	daN	4.350
Zugkraft	daN	7.960
Bodendruck mit Gummiraupen	kg/cm ²	0,43
Überwindbares Gefälle	60% - 30°	
ABMESSUNGEN		
Maximale Breite	mm	2.320
Gesamthöhe	mm	2.560
Hinterer Rotationsradius	mm	1.155
Länge Standardlöffelstiel (optionaler Ausleger)	mm	1.760 (2.110)
Breite der Raupen	mm	450
Nummer der Rollen (für jede Seite)	Nr.	5/1(Gummiraupen) 6/1(Stahlraupen)
TANKEN		
Dieseltank	l	105
Tank Hydrauliköl	l	90
Kapazität Hydraulikanlage	l	120
Kapazität Kühlanlage	l	25
Motoröl	l	10
STEUERUNGEN		
Erster Ausleger, Löffelstiel, Löffel und Turmdrehung	2 Steuerhebel mit Servosteuerung	
Bewegungen der Raupen (einschließlich Gegendrehung)	2 Hebel mit Servosteuerung	
Frontschild	Hebel mit Servosteuerung	
Hydraulik Haupt-Höher Fluss mit vorgesteuertem Nachlass AUX 1 (einfach-oder doppelwirkend)	Elektroproportionaler Befehl Steuerhebel R	
Zusatzhydraulik AUX 2 (doppelter Effekt)	Elektroproportionaler Befehl Steuerhebel R	
Zusatzhydraulik Niedrigen Fluss AUX 3 (doppelter Effekt)	Elektroproportionaler Befehl Steuerhebel L	
Schwenkung	Elektroproportionaler Befehl Steuerhebel L	

TECHNISCHE EIGENSCHAFTEN

Betriebsgewicht (mit Gummiraupen)	kg	9.900
Betriebsgewicht (mit Stahlraupen)	kg	10.220
Fahrgeschwindigkeit (AUTO TWO SPEED)	km/h	1 ^a : 0 ÷ 2,6 / 2 ^a : 0 ÷ 5,2
Drehgeschwindigkeit	rpm	10
MOTOR		
Modell	YANMAR 4TNV98CT EU Stage IIIB - EPA Tier 4	
Leistung (2.100 rpm)	kW - PS	53,7 - 73,0
Hubraum	cc	3.319
Anzahl der Zylinder	Nr.	4
Kühlung	Wasser	
Verbrauch	l/h	8,7
Lichtmaschine	V (A)	12 (55)
Batterie	V (Ah)	12 (100)
HYDRAULIKANLAGE		
Anlagentyp	Load Sensing System mit "Flow Sharing" mit 11 Elemente	
Pumpentyp	1 variable LS Hydraulikpumpe mit elektronischer Steuerung + 1 Zahnradpumpe	
Hubraum Pumpen	cc	84 + 9
Pumpenleistung	l/Min.	185 + 20
Max. Druck der Anlageneichung	bar	290 - 200 - 35
Leistung der Zusatzsteuerkreis (max Druck):	lt/min (bar)	
AUX 1 Hydraulik Haupt-Höher Fluss einfach-oder doppelwirkend		100 / 100 (200)
AUX 2 doppelter Effekt		90 / 80 (290)
AUX 3 doppelter Effekt		50 / 50 (290)
LEISTUNGEN		
Max. Grabtiefe Standard-Ausleger (optionaler Ausleger)	mm	4.570 (4.920)
Max. Auskipphöhe mit Kabine Standard-Ausleger (optionaler Ausleger)	mm	6.070 (6.370)
Brechkraft am Löffel (Standardausleger) ISO 6015	daN	5.500
Reißkraft am Ausleger (Standard-Ausleger) ISO 6015	daN	4.350
Zugkraft	daN	7.960
Bodendruck mit Gummiraupen	kg/cm ²	0,43
Überwindbares Gefälle	60% - 30°	
ABMESSUNGEN		
Maximale Breite	mm	2.320
Gesamthöhe	mm	2.560
Hinterer Rotationsradius	mm	1.155
Länge Standardlöffelstiel (optionaler Ausleger)	mm	1.760 (2.110)
Breite der Raupen	mm	450
Nummer der Rollen (für jede Seite)	Nr.	5/1(Gummiraupen) 6/1(Stahlraupen)
TANKEN		
Dieseltank	l	105
Tank Hydrauliköl	l	90
Kapazität Hydraulikanlage	l	120
Kapazität Kühlanlage	l	25
Motoröl	l	10
STEUERUNGEN		
Erster Ausleger, Löffelstiel, Löffel und Turmdrehung	2 Steuerhebel mit Servosteuerung	
Bewegungen der Raupen (einschließlich Gegendrehung)	2 Hebel mit Servosteuerung	
Frontschild	Hebel mit Servosteuerung	
Zusatzhydraulik Haupt-Höher Fluss AUX 1 (einfacher oder doppelter Effekt)	Elektroproportionaler Befehl Steuerhebel R	
Zusatzhydraulik Höher Fluss AUX 2 (doppelter Effekt)	Elektroproportionaler Befehl Steuerhebel R	
Zusatzhydraulik Niedrigen Fluss AUX 3 (doppelter Effekt)	Elektroproportionaler Befehl Steuerhebel L	
Schwenkung	Elektroproportionaler Befehl Steuerhebel L	

TECHNISCHE EIGENSCHAFTEN

Betriebsgewicht (mit Gummiraupen)	kg	8.300
Betriebsgewicht (mit Stahlraupen)	kg	8.620
Fahrgeschwindigkeit (AUTO TWO SPEED)	km/h	1 ^a : 0 ÷ 2,6 / 2 ^a : 0 ÷ 5,2
Drehgeschwindigkeit	rpm	10

MOTOR

Modell	YANMAR 4TNV98CT EU Stage IIIB - EPA Tier 4	
Leistung (2.100 rpm)	kW - PS	53,7 - 73,0
Hubraum	cc	3.319
Anzahl der Zylinder	Nr.	4
Kühlung	Wasser	
Verbrauch	l/h	10,5
Lichtmaschine	V (A)	12 (80)
Batterie	V (Ah)	12 (100/900)

HYDRAULIKANLAGE

Anlagentyp	Load Sensing System mit "Flow Sharing" mit 10 Elemente	
Pumpentyp	1 variable LS Hydraulikpumpe mit elektronischer Steuerung + 1 Zahnradpumpe	
Hubraum Pumpen	cc	84 + 9
Pumpenleistung	l/Min.	185 + 20
Max. Druck der Anlageneichtung	bar	290 - 200 - 35
Leistung der Zusatzsteuerkreis (max Druck):	lt/min (bar)	
AUX 1 Hydraulik Haupt-Höher Fluss einfach-oder doppelwirkend		100 / 100 (200)
AUX 2 doppelter Effekt		90 / 80 (290)
AUX 3 doppelter Effekt		60 / 40 (290)

LEISTUNGEN

Max. Grabtiefe Standard-Ausleger (optionaler Ausleger)	mm	3.800 (4.150)
Max. Auskipphöhe mit Kabine Standard-Ausleger (optionaler Ausleger)	mm	5.220 (5.470)
Brechkraft am Löffel (Standardausleger) ISO 6015	daN	5.500
Reißkraft am Ausleger (Standard-Ausleger) ISO 6015	daN	4.350
Zugkraft	daN	7.960
Bodendruck mit Gummiraupen	kg/cm ²	0,41
Überwindbares Gefälle	60% - 30°	

ABMESSUNGEN

Maximale Breite	mm	2.320
Gesamthöhe	mm	2.560
Hinterer Rotationsradius	mm	1.155
Länge Standardlöffelstiel (optionaler Ausleger)	mm	1.760 (2.110)
Breite der Raupen	mm	450
Nummer der Rollen (für jede Seite)	Nr.	5/1(Gummiraupen) 6/1(Stahlraupen)

TANKEN

Dieseltank	l	105
Tank Hydrauliköl	l	90
Kapazität Hydraulikanlage	l	120
Kapazität Kühlanlage	l	25
Motoröl	l	10

STEUERUNGEN

Erster Ausleger, Löffelstiel, Löffel und Turmdrehung	2 Steuerhebel mit Servosteuerung
Bewegungen der Raupen (einschließlich Gegendrehung)	2 Hebel mit Servosteuerung
Frontschild	Hebel mit Servosteuerung
Zusatzhydraulik Haupt-Höher Fluss AUX 1 (einfacher oder doppelter Effekt)	Elektroproportionaler Befehl Steuerhebel R
Zusatzhydraulik Höher Fluss AUX 2 (doppelter Effekt)	Elektroproportionaler Befehl Steuerhebel R
Zusatzhydraulik Niedrigen Fluss AUX 3 (doppelter Effekt)	Elektroproportionaler Befehl Steuerhebel L

TECHNISCHE EIGENSCHAFTEN

Betriebsgewicht (mit Gummiraupen)	kg	9.100
Betriebsgewicht (mit Stahlraupen)	kg	9.420
Fahrgeschwindigkeit (AUTO TWO SPEED)	km/h	1 ^a : 0 ÷ 2,6 / 2 ^a : 0 ÷ 5,2
Drehgeschwindigkeit	rpm	10

MOTOR

Modell	YANMAR 4TNV98CT EU Stage IIIB - EPA Tier 4	
Leistung (2.100 rpm)	kW - PS	53,7 - 73,0
Hubraum	cc	3.319
Anzahl der Zylinder	Nr.	4
Kühlung	Wasser	
Verbrauch	l/h	8,7
Lichtmaschine	V (A)	12 (55)
Batterie	V (Ah)	12 (100)

HYDRAULIKANLAGE

Anlagentyp	Load Sensing System mit "Flow Sharing" mit 11 Elemente	
Pumpentyp	1 variable LS Hydraulikpumpe mit elektronischer Steuerung + 1 Zahnradpumpe	
Hubraum Pumpen	cc	84 + 9
Pumpenleistung	l/Min.	185 + 20
Max. Druck der Anlageneichung	bar	290 - 200 - 35
Leistung der Zusatzsteuerkreis (max Druck):	lt/min (bar)	
AUX 1 Hydraulik Haupt-Höher Fluss einfach-oder doppelwirkend		100 / 100 (200)
AUX 2 doppelter Effekt		90 / 80 (290)
AUX 3 doppelter Effekt		50 / 50 (290)

LEISTUNGEN

Max. Grabtiefe Standard-Ausleger (optionaler Ausleger)	mm	4.220 (4.570)
Max. Auskipphöhe mit Kabine Standard-Ausleger (optionaler Ausleger)	mm	5.450 (5.670)
Brechkraft am Löffel (Standardausleger) ISO 6015	daN	5.500
Reißkraft am Ausleger (Standard-Ausleger) ISO 6015	daN	4.350
Zugkraft	daN	7.960
Bodendruck mit Gummiraupen	kg/cm ²	0,45
Überwindbares Gefälle	60% - 30°	

ABMESSUNGEN

Maximale Breite	mm	2.320
Gesamthöhe	mm	2.560
Hinterer Rotationsradius	mm	1.155
Länge Standardlöffelstiel (optionaler Ausleger)	mm	1.760 (2.110)
Breite der Raupen	mm	450
Nummer der Rollen (für jede Seite)	Nr.	5/1(Gummiraupen) 6/1(Stahlraupen)

TANKEN

Dieseltank	l	105
Tank Hydrauliköl	l	90
Kapazität Hydraulikanlage	l	120
Kapazität Kühlanlage	l	25
Motoröl	l	10

STEUERUNGEN

Erster Ausleger, Löffelstiel, Löffel und Turmdrehung	2 Steuerhebel mit Servosteuerung	
Bewegungen der Raupen (einschließlich Gegendrehung)	2 Hebel mit Servosteuerung	
Frontschild	Hebel mit Servosteuerung	
Zusatzhydraulik Haupt-Höher Fluss AUX 1 (einfacher oder doppelter Effekt)	Elektroproportionaler Befehl Steuerhebel R	
Zusatzhydraulik Höher Fluss AUX 2 (doppelter Effekt)	Elektroproportionaler Befehl Steuerhebel R	
Zusatzhydraulik Niedrigen Fluss AUX 3 (doppelter Effekt)	Elektroproportionaler Befehl Steuerhebel L	
Parallelverschiebung	Elektroproportionaler Befehl Steuerhebel L	

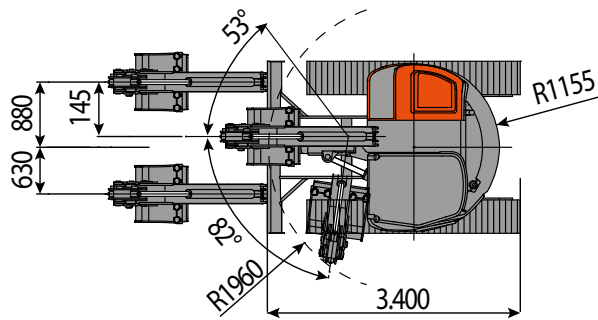
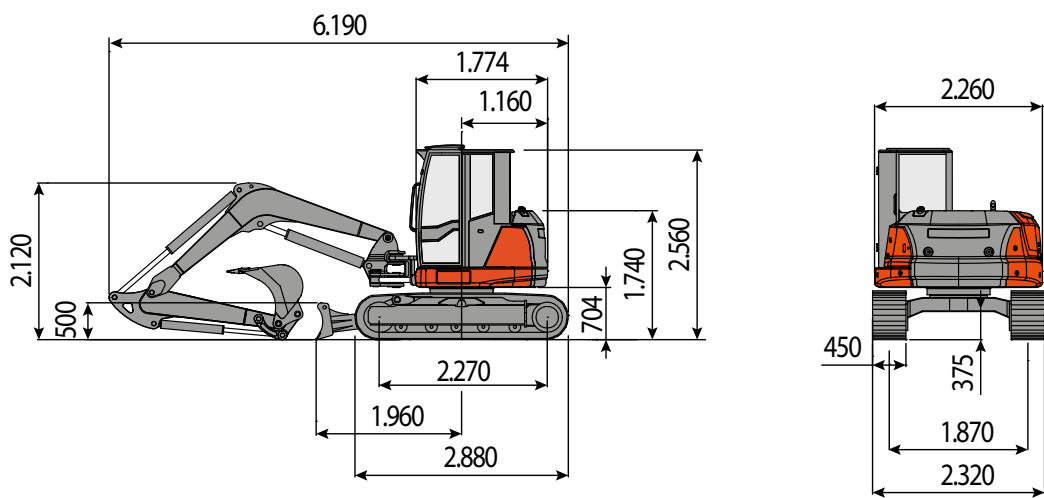
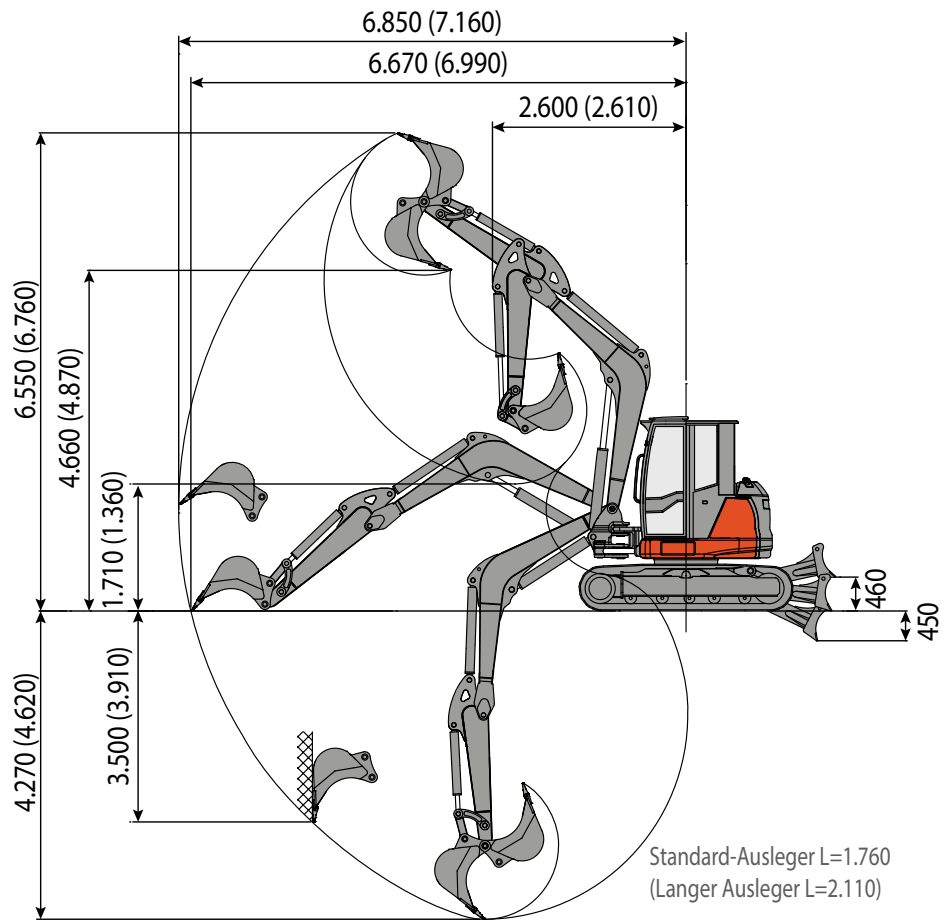

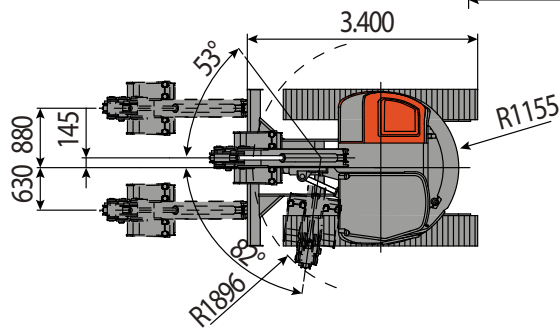
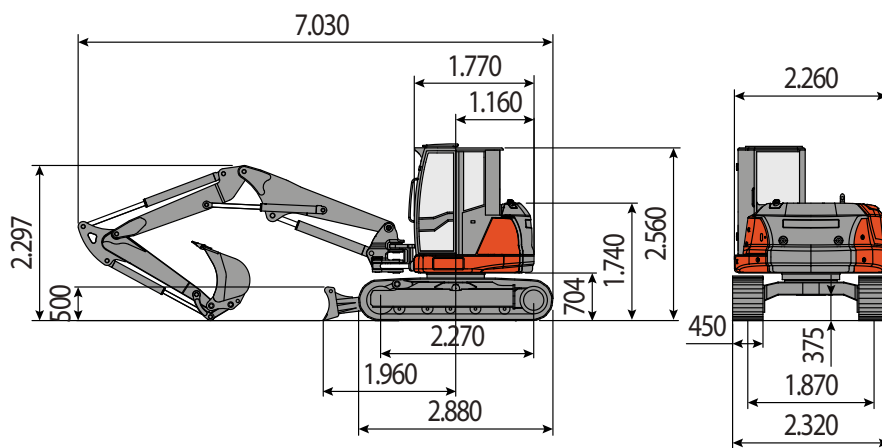
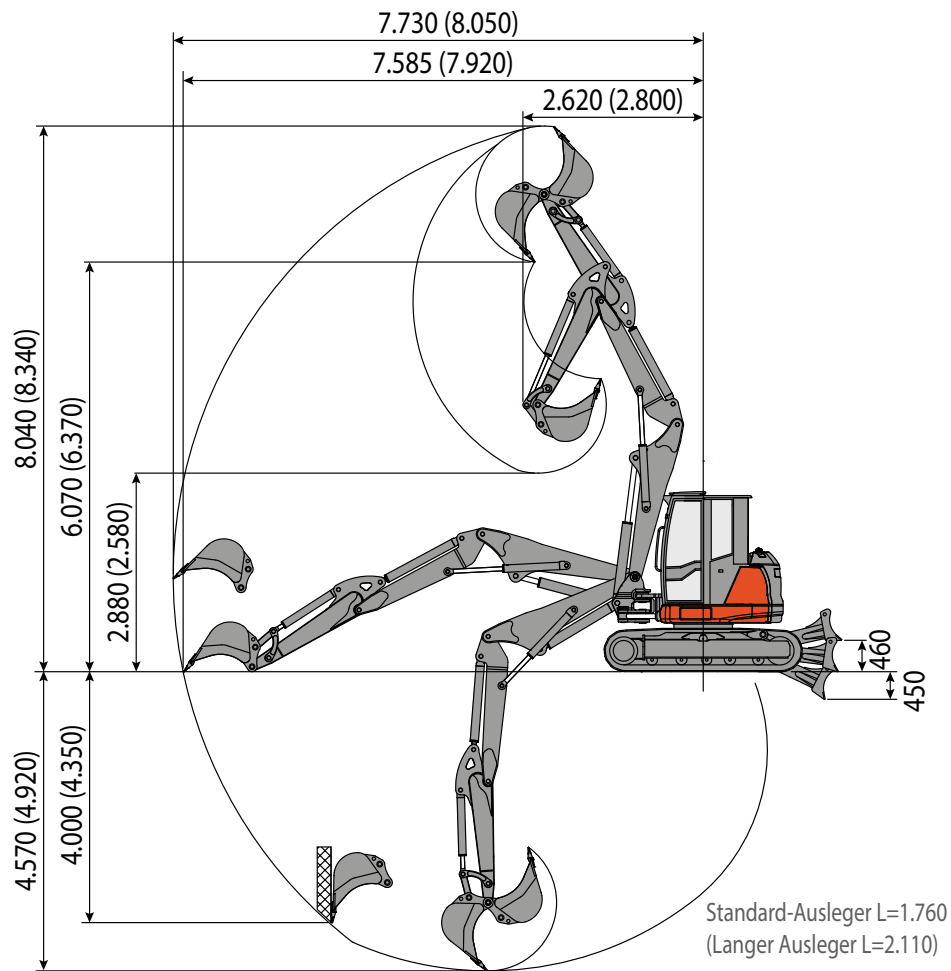

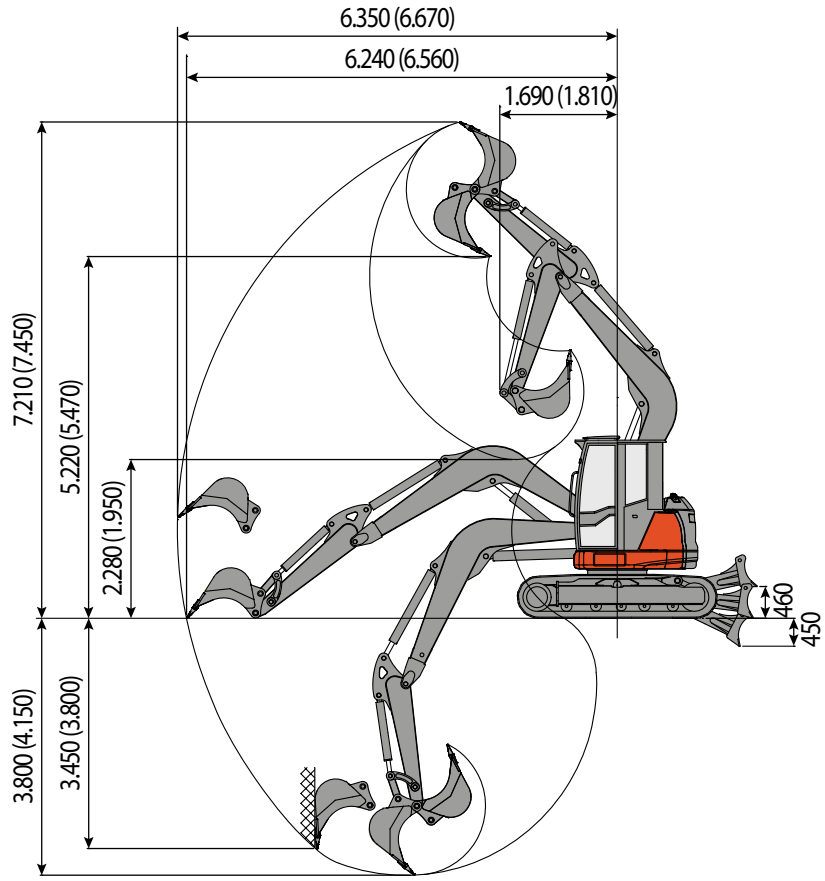

Standard-Ausleger L=1.760
(Langer Ausleger L=2.110)

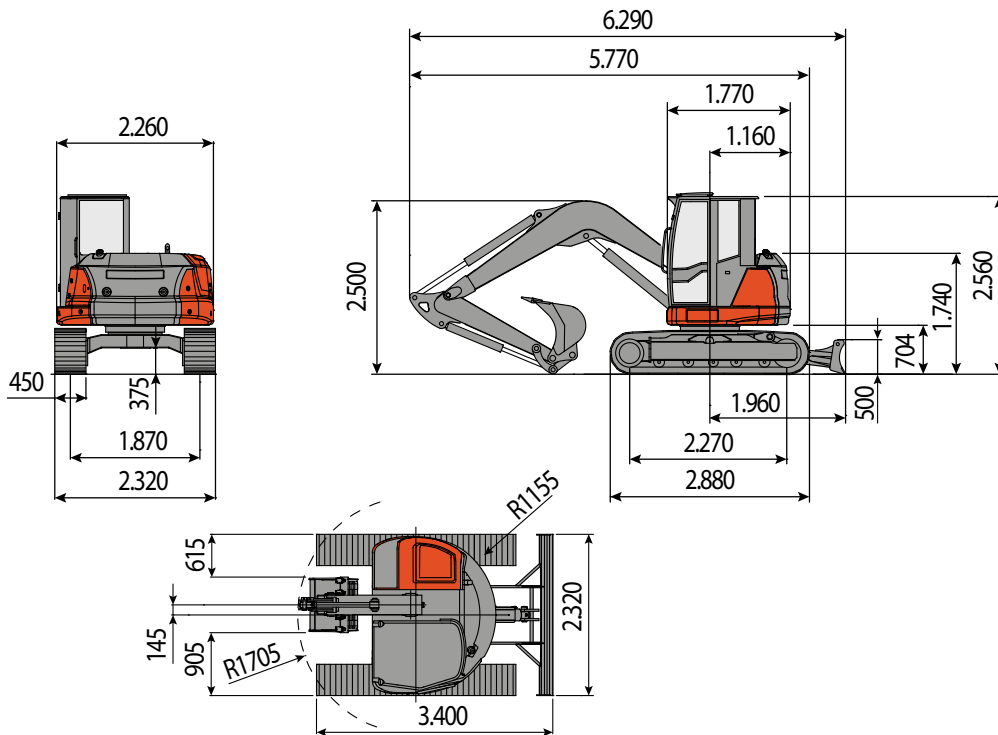

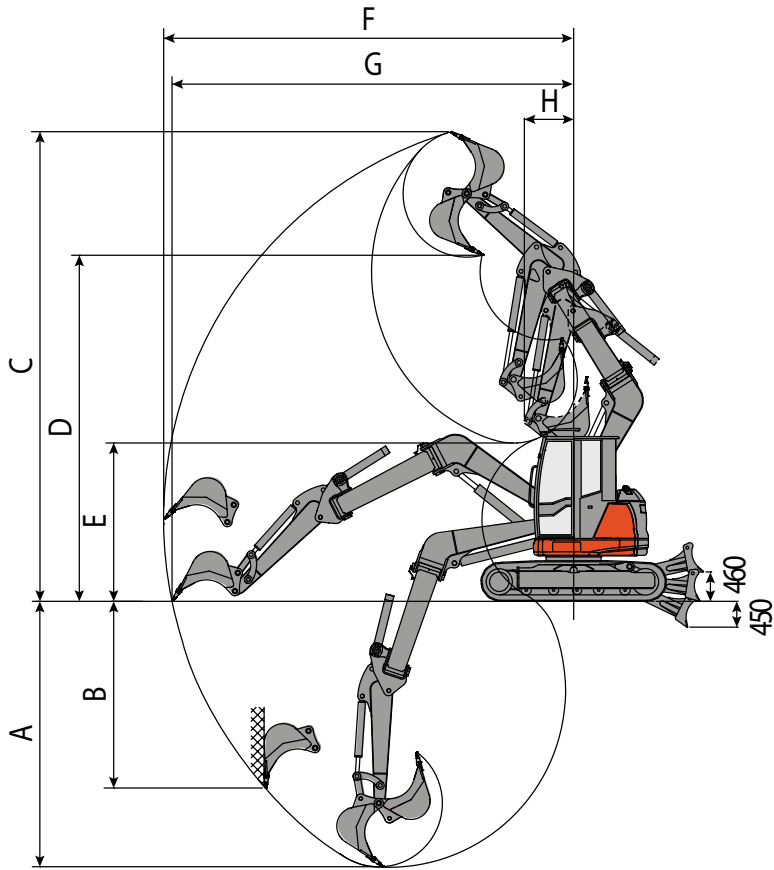

Standard-Ausleger (1.760 mm)			
	links	Mitte	rechts
A	3.840	4.220	3.530
B	2.860	3.200	2.575
C	7.050	7.380	6.780
D	5.130	5.450	4.860
E	2.120	2.460	1.860
F	6.070	6.450	5.770
G	5.030	6.320	5.610
H (R min)	1.465	1.180	2.080

Langer Ausleger (2.110 mm)			
	links	Mitte	rechts
A	4.190	4.570	3.880
B	3.230	3.590	2.950
C	7.280	7.600	7.010
D	5.340	5.670	5.070
E	1.795	2.120	1.540
F	6.380	6.760	6.075
G	6.240	6.630	5.920
H (R min)	1.540	1.260	2.090

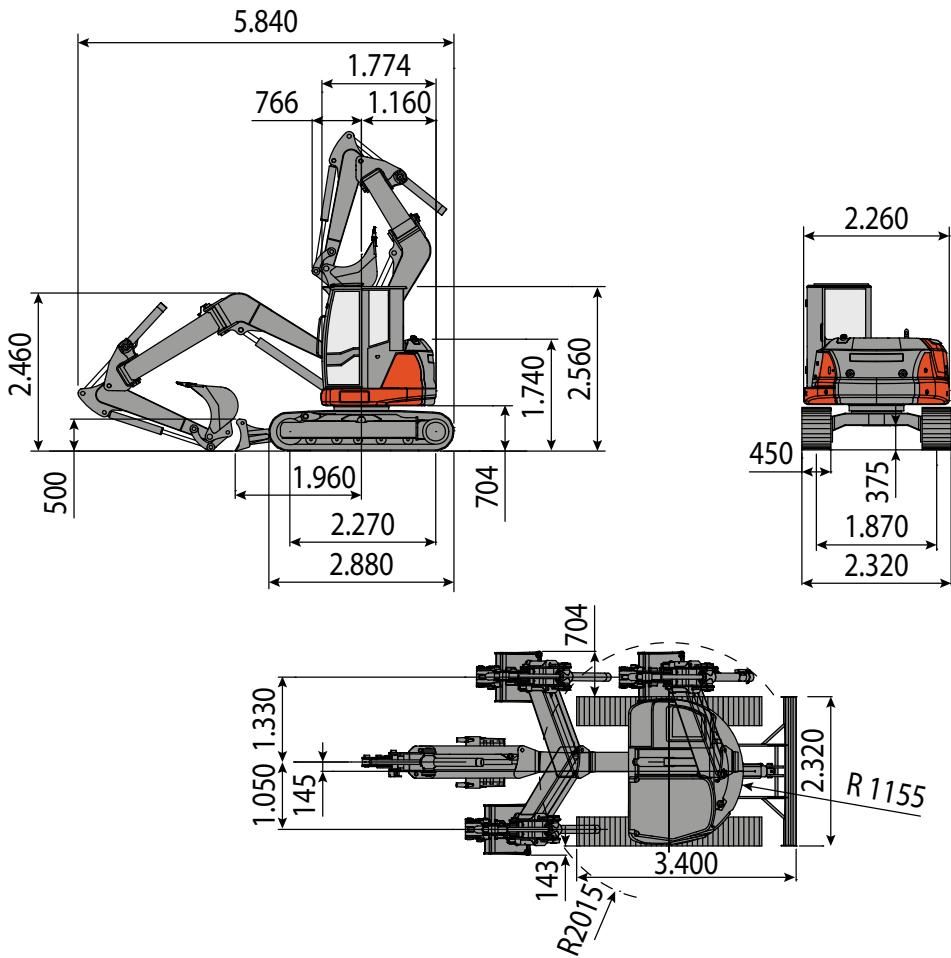

HUBKAPAZITÄT

Die Hubkapazität basiert sich auf die Vorschrift ISO 10567 und überschreitet nicht 75% der statischen Kipplast oder 87% der hydraulischen Hubkapazität der Maschine.

Die Reichweite bezieht sich auf das Zentrum der Drehung.

* Zeigt den Grenzwert der Hydrauliklast an.

0 m bezieht sich auf die Bodenhöhe.

Die Maschinen verstehen sich mit Kabine, Gummiraupen, ohne Löffel und ohne Schnellanschluss.

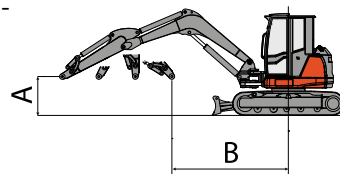

Frontal



Seitlich

Einheit: ton

Erhobenes Schild, Standard-Ausleger (1760 mm)

() in Klammern die Werte mit zusätzlichem Ballast: 0.8 ton

A (m)	B (m)										
	2.0		3.0		4.0		5.0		MAX		
5.0					1,8 (*2,65)	1,78 (*2,63)			1,38 (1,84)	1,36 (1,82)	4,21 m
4.0					1,85 (*2,71)	1,81 (*2,66)	1,61 (*2,28)	1,56 (1,92)	1,35 (1,71)	1,34 (1,7)	5,07 m
3.0					1,96 (*2,84)	1,91 (*2,78)	1,53 (*2,19)	1,5 (1,85)	1,35 (1,66)	1,33 (1,65)	5,56 m
2.0			3,21 (*4,59)	*3,15 (*3,15)	2,01 (*2,89)	1,97 (*2,85)	1,48 (*2,13)	1,46 (1,82)	1,32 (1,62)	1,31 (1,61)	5,80 m
1.0			3,3 (*4,69)	3,16 (3,91)	2,06 (*2,95)	2,02 (2,5)	1,44 (1,79)	1,41 (1,76)	1,29 (1,59)	1,29 (1,58)	5,82 m
0			*3,75 (*3,75)	3,12 (3,87)	2,02 (*2,91)	1,98 (2,47)	1,4 (1,76)	1,35 (1,71)	1,31 (1,62)	1,3 (1,61)	5,64 m
-1.0	*4,6 (*4,6)	*4,57 (*4,57)	3,18 (*4,55)	3,06 (3,8)	1,95 (*2,83)	1,9 (2,38)	1,33 (1,69)	1,27 (1,63)	1,34 (1,68)	1,33 (1,67)	5,22 m
-2.0	*4,49 (*4,49)	*4,5 (*4,5)	3,24 (*4,62)	3,09 (3,83)	1,95 (*2,82)	1,87 (2,35)			1,36 (1,78)	1,34 (1,76)	4,47 m
-3.0	*4,26 (*4,26)	*4,25 (*4,25)	3,16 (*4,53)	2,97 (3,71)					1,35 (2,07)	1,34 (2,06)	3,08 m

Gesenktes Schild, Standard-Ausleger (1760 mm)

() in Klammern die Werte mit zusätzlichem Ballast: 0.8 ton

A (m)	B (m)										
	2.0		3.0		4.0		5.0		MAX		
5.0					*2,5 (*2,5)	1,78 (*2,63)			*2,07 (*2,07)	1,32 (1,77)	4,21 m
4.0					*2,67 (*2,67)	1,81 (*2,66)	*1,78 (*1,78)	1,56 (1,92)	*2 (*2)	1,29 (1,65)	5,07 m
3.0					*2,85 (*2,85)	1,91 (*2,78)	*1,87 (*1,87)	1,5 (1,85)	*1,91 (*1,91)	1,29 (1,6)	5,56 m
2.0			*4,19 (*4,19)	*3,15 (*3,15)	*2,96 (*2,96)	1,97 (*2,85)	*2,16 (*2,16)	1,46 (1,82)	*1,82 (*1,82)	1,27 (1,57)	5,80 m
1.0			*4,48 (*4,48)	3,16 (3,15)	*3,21 (*3,21)	2,02 (2,5)	*2,45 (*2,45)	1,41 (1,76)	*2,08 (*2,08)	1,24 (1,54)	5,82 m
0			*4,52 (*4,52)	3,12 (3,91)	*3,28 (*3,28)	1,98 (2,47)	*2,51 (*2,51)	1,35 (1,71)	*2,12 (*2,12)	1,27 (1,58)	5,64 m
-1.0	*4,6 (*4,6)	*4,57 (*4,57)	*4,43 (*4,43)	3,06 (3,87)	*3,22 (*3,22)	1,9 (2,38)	*2,54 (*2,54)	1,27 (1,63)	*2,17 (*2,17)	1,29 (1,63)	5,22 m
-2.0	*4,49 (*4,49)	*4,5 (*4,5)	*4,18 (*4,18)	3,09 (3,8)	*3,14 (*3,14)	1,87 (2,35)			*2,21 (*2,21)	1,31 (1,73)	4,47 m
-3.0	*4,26 (*4,26)	*4,25 (*4,25)	*4,18 (*4,18)	2,97 (3,83)					*2,26 (*2,26)	1,34 (2,06)	3,08 m



Frontal



Seitlich

Einheit: ton

Erhobenes Schild, optionaler Ausleger (2110 mm)

() in Klammern die Werte mit zusätzlichem Ballast: 0.8 ton

A (m)	B (m)										
	2.0		3.0		4.0		5.0		MAX		
5.0					1,75 (*2,6)	1,74 (*2,59)			1,26 (1,72)	1,24 (1,7)	4,68 m
4.0					1,81 (*2,66)	1,77 (*2,62)	1,57 (*2,24)	1,52 (1,88)	1,16 (1,52)	1,15 (1,5)	5,45 m
3.0					1,92 (*2,79)	1,87 (*2,73)	1,49 (*2,15)	1,45 (1,81)	1,15 (1,47)	1,14 (1,45)	5,90 m
2.0			3,16 (*4,54)	*3,11 (*3,11)	1,96 (*2,85)	1,93 (*2,8)	1,44 (*2,09)	1,42 (1,77)	1,12 (1,42)	1,12 (1,42)	6,13 m
1.0			3,25 (*4,65)	3,12 (3,87)	2,02 (*2,91)	1,98 (2,46)	1,39 (1,75)	1,36 (1,72)	1,1 (1,4)	1,09 (1,39)	6,15 m
0			3,71 (*3,71)	3,08 (3,83)	1,98 (*2,86)	1,94 (2,43)	1,36 (1,71)	1,31 (1,67)	1,12 (1,43)	1,11 (1,42)	5,98 m
-1.0	*4,56 (*4,56)	*4,53 (*4,53)	3,13 (*4,51)	3,01 (3,76)	1,91 (*2,79)	1,86 (2,34)	1,29 (1,65)	1,23 (1,59)	1,15 (1,49)	1,14 (1,48)	5,59 m
-2.0	*4,45 (*4,45)	*4,46 (*4,46)	3,19 (*4,58)	3,04 (3,79)	1,9 (*2,78)	1,83 (2,31)			1,16 (1,58)	1,15 (1,57)	4,91 m
-3.0	*4,22 (*4,22)	*4,21 (*4,21)	3,12 (*4,49)	2,92 (3,67)					1,15 (1,88)	1,15 (1,87)	3,75 m

Gesenktes Schild, optionaler Ausleger (2110 mm)

() in Klammern die Werte mit zusätzlichem Ballast: 0.8 ton

A (m)	B (m)										
	2.0		3.0		4.0		5.0		MAX		
5.0					*2,46 (*2,46)	*1,74 (*2,59)			*1,94 (*1,94)	1,19 (1,65)	4,68 m
4.0					*2,63 (*2,63)	*1,77 (*2,62)	*1,74 (*1,74)	1,52 (1,88)	*1,8 (*1,8)	1,1 (1,46)	5,45 m
3.0					*2,81 (*2,81)	*1,87 (*2,73)	*1,82 (*1,82)	1,45 (1,81)	*1,72 (*1,72)	1,09 (1,41)	5,90 m
2.0			*4,15 (*4,15)	*3,11 (*3,11)	*2,92 (*2,92)	*1,93 (*2,8)	*2,12 (*2,12)	1,42 (1,77)	*1,63 (*1,63)	1,08 (1,38)	6,13 m
1.0			*4,44 (*4,44)	3,12 (3,11)	*3,17 (*3,17)	1,98 (2,46)	*2,41 (*2,41)	1,36 (1,72)	*1,89 (*1,89)	1,05 (1,35)	6,15 m
0			*4,48 (*4,48)	3,08 (3,87)	*3,24 (*3,24)	1,94 (2,43)	*2,47 (*2,47)	1,31 (1,67)	*1,93 (*1,93)	1,08 (1,39)	5,98 m
-1.0	*4,56 (*4,56)	*4,53 (*4,53)	*4,39 (*4,39)	3,01 (3,83)	*3,18 (*3,18)	1,86 (2,34)	*2,49 (*2,49)	1,23 (1,59)	*1,98 (*1,98)	1,1 (1,44)	5,59 m
-2.0	*4,45 (*4,45)	*4,46 (*4,46)	*4,14 (*4,14)	3,04 (3,76)	*3,1 (*3,1)	1,83 (2,31)			*2,02 (*2,02)	1,12 (1,54)	4,91 m
-3.0	*4,22 (*4,22)	*4,21 (*4,21)	*4,14 (*4,14)	2,92 (3,79)					*2,07 (*2,07)	1,15 (1,87)	3,75 m

HUBKAPAZITÄT

Die Hubkapazität basiert sich auf die Vorschrift ISO 10567 und überschreitet nicht 75% der statischen Kipplast oder 87% der hydraulischen Hubkapazität der Maschine.

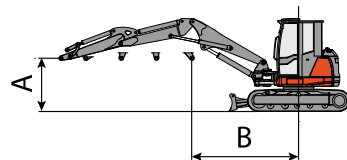

Die Reichweite bezieht sich auf das Zentrum der Drehung.

* Zeigt den Grenzwert der Hydrauliklast an.

0 m bezieht sich auf die Bodenhöhe.



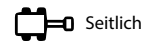









Die Maschinen verstehen sich mit Kabine, Gummiraupen, ohne Löffel und ohne Schnellanschluss.



Einheit: ton













Erhobenes Schild, Standard-Ausleger (1760 mm)

() in Klammern die Werte mit zusätzlichem Ballast: 0.8 ton

A (m)	B (m)												
	2.0		3.0		4.0		5.0		6.0		MAX		
													
5.0					1,87 (*2,73)	*2,17 (*2,17)	1,71 (*2,39)	1,67 (2,03)			1,38 (1,71)	1,38 (1,71)	5,40 m
4.0			*2,95 (*2,95)	*2,33 (*2,33)	1,99 (*2,87)	*2,15 (*2,15)	*1,72 (*1,72)	1,53 (1,89)	*1,48 (*1,48)	1,43 (1,71)	1,14 (1,43)	1,25 (1,53)	6,06 m
3.0			3,07 (*3,65)	*3,04 (*3,04)	2,17 (*2,92)	*2,1 (*2,1)	*1,78 (*1,78)	1,46 (1,82)	*1,42 (*1,42)	1,38 (1,66)	1,1 (1,36)	1,01 (1,27)	6,46 m
2.0			3,18 (*3,76)	*3,13 (*3,13)	2,17 (*3,08)	*2,08 (*2,08)	*1,72 (*1,72)	1,35 (1,7)	1,19 (1,47)	1,02 (1,3)	0,96 (1,21)	0,84 (1,1)	6,67 m
1.0			3,28 (*3,96)	3,15 (3,89)	2,17 (*3,08)	1,87 (2,35)	1,42 (*2,06)	1,3 (1,66)	1,12 (1,4)	0,93 (1,22)	*1 (*1)	0,84 (1,09)	6,69 m
0			3,74 (*4,09)	3,11 (*3,74)	2,11 (*3,01)	1,83 (2,32)	1,38 (1,74)	1,27 (1,63)	1,08 (1,37)	1,03 (1,31)	0,88 (1,14)	0,87 (1,12)	6,55 m
-1.0	*4,17 (*4,17)	*4,17 (*4,17)	3,15 (*4)	3,03 (*3,8)	2,04 (*2,92)	1,8 (2,28)	1,31 (*1,93)	1,21 (1,57)	0,96 (*1,44)	0,93 (1,22)	0,9 (1,18)	0,89 (1,16)	6,18 m
-2.0	*4,26 (*4,26)	*4,26 (*4,26)	3,22 (*3,83)	3,07 (*3,92)	2,1 (*2,99)	1,8 (2,29)	1,23 (1,59)	1,17 (1,52)			0,96 (1,27)	0,93 (1,25)	5,59 m
-3.0	*3,91 (*3,91)	*4,4 (*4,4)	3,15 (*3,92)	2,92 (*3,98)	1,95 (*2,82)	1,72 (2,2)					0,9 (1,29)	0,88 (1,28)	4,66 m

Gesenktes Schild, Standard-Ausleger (1760 mm)

() in Klammern die Werte mit zusätzlichem Ballast: 0.8 ton

A (m)	B (m)												
	2.0		3.0		4.0		5.0		6.0		MAX		
													
5.0					*2,21 (*2,21)	*2,17 (*2,17)	*2,06 (*2,06)	1,67 (2,03)			*2 (*2)	1,38 (1,71)	5,40 m
4.0			*2,95 (*2,95)	*2,91 (*0)	*2,39 (*2,39)	*2,14 (*2,14)	*1,72 (*1,72)	1,53 (1,89)	*1,48 (*1,48)	1,43 (1,71)	*1,87 (*1,87)	1,25 (1,53)	6,06 m
3.0			*3,65 (*3,65)	*3,04 (*2,91)	*2,69 (*2,69)	*2,1 (*2,1)	*1,78 (*1,78)	1,46 (1,82)	*1,42 (*1,42)	1,38 (1,66)	*1,7 (*1,7)	1,01 (1,27)	6,46 m
2.0			*3,75 (*3,75)	*3,13 (*3,04)	*2,91 (*2,91)	*2,08 (*2,08)	*2,1 (*2,1)	1,35 (1,7)	*1,82 (*1,82)	1,02 (1,3)	*1,73 (*1,73)	0,84 (1,1)	6,67 m
1.0			*3,95 (*3,95)	3,15 (*3,13)	*3,15 (*3,15)	1,87 (2,35)	*2,42 (*2,42)	1,3 (1,66)	*1,96 (*1,96)	0,93 (1,22)	*1,72 (*1,72)	0,84 (1,09)	6,69 m
0			*4,08 (*4,08)	3,11 (*3,74)	*3,25 (*3,25)	1,83 (2,32)	*2,48 (*2,48)	1,27 (1,63)	*1,94 (*1,94)	1,03 (1,31)	*1,74 (*1,74)	0,87 (1,12)	6,55 m
-1.0	*4,17 (*4,17)	*4,17 (*4,17)	*4 (*4)	3,03 (*3,8)	*3,2 (*3,2)	1,8 (2,28)	*2,51 (*2,51)	1,21 (1,57)	*2,03 (*2,03)	0,93 (1,22)	*1,95 (*1,95)	0,89 (1,16)	6,18 m
-2.0	*4,26 (*4,26)	*4,26 (*4,26)	*3,82 (*3,82)	3,07 (*3,92)	*3,12 (*3,12)	1,8 (2,29)	*2,57 (*2,57)	1,17 (1,52)			*2,04 (*2,04)	0,93 (1,25)	5,59 m
-3.0	*3,91 (*3,91)	*4,4 (*4,4)	*3,82 (*3,82)	2,92 (*3,98)	*2,95 (*2,95)	1,72 (2,2)	*2,45 (*2,45)	1,11 (1,46)			*1,91 (*1,91)	0,88 (1,28)	4,66 m



Frontal



Seitlich

Einheit: ton

Erhobenes Schild, optionaler Ausleger (2110 mm)

() in Klammern die Werte mit zusätzlichem Ballast: 0.8 ton

A (m)	B (m)												
	2.0		3.0		4.0		5.0		6.0		MAX		
5.0					1,83 (*2,69)	*2,13 (*2,13)	1,66 (*2,35)	1,63 (1,98)			1,19 (1,52)	1,19 (1,52)	5,83 m
4.0			*2,91 (*2,91)	*2,28 (*2,28)	1,95 (*2,83)	*2,11 (*2,11)	*1,68 (*1,68)	1,49 (1,85)	*1,44 (*1,44)	1,39 (1,67)	0,95 (1,23)	1,06 (1,34)	6,43 m
3.0			3,03 (*3,6)	*3 (*3)	2,13 (*2,87)	*2,06 (*2,06)	*1,74 (*1,74)	1,42 (1,77)	*1,38 (*1,38)	1,33 (1,62)	0,91 (1,17)	0,82 (1,08)	6,81 m
2.0			3,13 (*3,71)	*3,09 (*3,09)	2,13 (*3,04)	*2,04 (*2,04)	*1,68 (*1,68)	1,3 (1,66)	1,15 (1,43)	0,97 (1,26)	0,76 (1,02)	0,65 (0,9)	6,98 m
1.0			3,24 (*3,91)	3,1 (3,85)	2,13 (*3,04)	1,83 (2,31)	1,38 (*2,02)	1,26 (1,62)	1,08 (1,36)	0,89 (1,17)	*0,81 (*0,81)	0,65 (0,9)	7,02 m
0			3,69 (*4,04)	3,07 (*3,69)	2,07 (*2,97)	1,79 (2,28)	1,34 (1,7)	1,23 (1,59)	1,04 (1,32)	0,99 (1,27)	0,69 (0,95)	0,67 (0,93)	6,88 m
-1.0	*4,13 (*4,13)	*4,13 (*4,13)	3,11 (*3,95)	2,99 (*3,75)	1,99 (*2,88)	1,75 (2,24)	1,27 (*1,89)	1,17 (1,53)	0,91 (*1,4)	0,89 (1,17)	0,71 (0,99)	0,7 (0,97)	6,55 m
-2.0	*4,22 (*4,22)	*4,21 (*4,21)	3,18 (*3,78)	3,03 (*3,87)	2,05 (*2,95)	1,76 (2,25)	1,19 (1,55)	1,12 (1,48)			0,76 (1,08)	0,74 (1,05)	6,00 m
-3.0	*3,87 (*3,87)	*4,35 (*4,35)	3,1 (*3,87)	2,88 (*3,93)	1,9 (*2,78)	1,68 (2,16)					0,7 (1,1)	0,69 (1,09)	5,16 m

Gesenktes Schild, optionaler Ausleger (2110 mm)

() in Klammern die Werte mit zusätzlichem Ballast: 0.8 ton

A (m)	B (m)												
	2.0		3.0		4.0		5.0		6.0		MAX		
5.0					*2,17 (*2,17)	*2,13 (*2,13)	*2,01 (*2,01)	1,63 (1,98)			*1,8 (*1,8)	1,19 (1,52)	5,83 m
4.0			*2,91 (*2,91)	*2,87 (*-0,04)	*2,35 (*2,35)	*2,09 (*2,09)	*1,68 (*1,68)	1,49 (1,85)	*1,44 (*1,44)	1,39 (1,67)	*1,68 (*1,68)	1,06 (1,34)	6,43 m
3.0			*3,61 (*3,61)	*3 (*2,87)	*2,65 (*2,65)	*2,06 (*2,06)	*1,74 (*1,74)	1,42 (1,77)	*1,38 (*1,38)	1,33 (1,62)	*1,5 (*1,5)	0,82 (1,08)	6,81 m
2.0			*3,71 (*3,71)	*3,09 (*3)	*2,87 (*2,87)	*2,04 (*2,04)	*2,06 (*2,06)	1,3 (1,66)	*1,78 (*1,78)	0,97 (1,26)	*1,53 (*1,53)	0,65 (0,9)	6,98 m
1.0			*3,91 (*3,91)	3,1 (*3,09)	*3,11 (*3,11)	1,83 (2,31)	*2,38 (*2,38)	1,26 (1,62)	*1,92 (*1,92)	0,89 (1,17)	*1,53 (*1,53)	0,65 (0,9)	7,02 m
0			*4,04 (*4,04)	3,07 (*3,69)	*3,21 (*3,21)	1,79 (2,28)	*2,44 (*2,44)	1,23 (1,59)	*1,89 (*1,89)	0,99 (1,27)	*1,54 (*1,54)	0,67 (0,93)	6,88 m
-1.0	*4,13 (*4,13)	*4,13 (*4,13)	*3,96 (*3,96)	2,99 (*3,75)	*3,15 (*3,15)	1,75 (2,24)	*2,47 (*2,47)	1,17 (1,53)	*1,99 (*1,99)	0,89 (1,17)	*1,76 (*1,76)	0,7 (0,97)	6,55 m
-2.0	*4,22 (*4,22)	*4,21 (*4,21)	*3,78 (*3,78)	3,03 (*3,87)	*3,08 (*3,08)	1,76 (2,25)	*2,53 (*2,53)	1,12 (1,48)			*1,85 (*1,85)	0,74 (1,05)	6,00 m
-3.0	*3,87 (*3,87)	*4,35 (*4,35)	*3,78 (*3,78)	2,88 (*3,93)	*2,91 (*2,91)	1,68 (2,16)	2,41 (2,41)	1,06 (1,42)			*1,72 (*1,72)	0,69 (1,09)	5,16 m

HUBKAPAZITÄT

Die Hubkapazität basiert sich auf die Vorschrift ISO 10567 und überschreitet nicht 75% der statischen Kipplast oder 87% der hydraulischen Hubkapazität der Maschine.

Die Reichweite bezieht sich auf das Zentrum der Drehung.

* Zeigt den Grenzwert der Hydrauliklast an.

0 m bezieht sich auf die Bodenhöhe.

Die Maschinen verstehen sich mit Kabine, Gummiraupen, ohne Löffel und ohne Schnellanschluss.

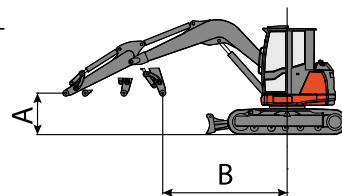

Frontal



Seitlich

Einheit: ton

Erhobenes Schild, Standard-Ausleger (1760 mm)

() in Klammern die Werte mit zusätzlichem Ballast: 0.8 ton

A (m)	B (m)										
	2.0		3.0		4.0		5.0		MAX		
5.0					1,89 (*2,75)	1,63 (*2,45)			1,41 (1,94)	1,22 (1,74)	3,80 m
4.0					1,9 (*2,77)	1,68 (*2,51)	1,65 (*2,32)	1,45 (1,81)	1,39 (1,8)	1,2 (1,6)	4,58 m
3.0					2,02 (*2,92)	1,77 (*2,61)	1,57 (*2,24)	1,38 (1,73)	1,38 (1,73)	1,18 (1,54)	5,05 m
2.0			2,82 (*3,76)	*3,08 (*3,08)	2,04 (*2,92)	1,8 (*2,65)	1,87 (*2,59)	1,34 (1,7)	1,35 (1,69)	1,16 (1,49)	5,30 m
1.0			3,26 (*3,96)	2,85 (3,59)	2,07 (*2,96)	1,83 (2,31)	1,48 (1,84)	1,29 (1,64)	1,33 (1,67)	1,14 (1,48)	5,34m
0			3,74 (*4,09)	2,88 (3,74)	2,08 (*2,98)	1,86 (2,34)	1,44 (1,79)	1,26 (1,61)	1,35 (1,69)	1,15 (1,5)	5,19 m
-1.0	*4,61 (*4,61)	*4,58 (*4,58)	3,24 (*4)	2,92 (3,8)	2,03 (*2,91)	1,8 (2,29)	1,35 (1,71)	1,3 (1,66)	1,38 (1,76)	1,18 (1,56)	4,83 m
-2.0	*4,5 (*4,5)	*4,26 (*4,26)	3,3 (*3,83)	3 (3,92)	1,98 (*2,85)	1,75 (2,23)			1,38 (1,84)	1,19 (1,65)	4,20 m

Gesenktes Schild, Standard-Ausleger (1760 mm)

() in Klammern die Werte mit zusätzlichem Ballast: 0.8 ton

A (m)	B (m)										
	2.0		3.0		4.0		5.0		MAX		
5.0					*2,42 (*2,42)	1,63 (*2,45)			*1,74 (*1,74)	1,22 (1,74)	3,80 m
4.0					*2,6 (*2,6)	1,68 (*2,51)	*1,87 (*1,87)	1,45 (1,81)	*1,75 (*1,75)	1,2 (1,6)	4,58 m
3.0					*2,84 (*2,84)	1,77 (*2,61)	*1,95 (*1,95)	1,38 (1,73)	*1,7 (*1,7)	1,18 (1,54)	5,05 m
2.0			*4,05 (*4,05)	*3,08 (*3,08)	*2,88 (*2,88)	1,8 (*2,65)	*2,25 (*2,25)	1,34 (1,7)	*2,13 (*2,13)	1,16 (1,49)	5,30 m
1.0			*4,21 (*4,21)	2,85 (3,08)	*3,13 (*3,13)	1,83 (2,31)	*2,54 (*2,54)	1,29 (1,64)	*2,36 (*2,36)	1,14 (1,48)	5,34 m
0			*4,35 (*4,35)	2,88 (3,74)	*3,19 (*3,19)	1,86 (2,34)	*2,41 (*2,41)	1,26 (1,61)	*2,26 (*2,26)	1,15 (1,5)	5,19 m
-1.0	*4,61 (*4,61)	*4,58 (*4,58)	*4,27 (*4,27)	2,92 (3,8)	*3,13 (*3,13)	1,8 (2,29)	*2,43 (*2,43)	1,3 (1,66)	*2,27 (*2,27)	1,18 (1,56)	4,83 m
-2.0	*4,5 (*4,5)	*4,26 (*4,26)	*4,01 (*4,01)	3 (3,92)	*3,05 (*3,05)	1,75 (2,23)			*2,43 (*2,43)	1,19 (1,65)	4,20 m



Frontal



Seitlich

Einheit: ton

Erhobenes Schild, optionaler Ausleger (2110 mm)

() in Klammern die Werte mit zusätzlichem Ballast: 0.8 ton

A (m)	B (m)										
	2.0		3.0		4.0		5.0		MAX		
5.0					1,84 (*2,71)	1,59 (*2,41)			1,29 (1,82)	1,1 (1,62)	4,28 m
4.0					1,86 (*2,72)	1,63 (*2,46)	1,6 (*2,28)	1,41 (1,77)	1,27 (1,67)	1,07 (1,48)	4,99 m
3.0					1,98 (*2,87)	1,72 (*2,57)	1,53 (*2,2)	1,33 (1,69)	1,25 (1,61)	1,06 (1,42)	5,42 m
2.0			2,77 (*3,71)	*3,04 (*3,04)	1,99 (*2,88)	1,75 (*2,6)	1,83 (*2,54)	1,3 (1,65)	1,23 (1,57)	1,04 (1,37)	5,65 m
1.0			3,22 (*3,91)	2,8 (3,55)	2,02 (*2,92)	1,78 (2,27)	1,44 (1,8)	1,24 (1,6)	1,21 (1,54)	1,02 (1,35)	5,69 m
0			3,69 (*4,04)	2,84 (3,69)	2,04 (*2,93)	1,81 (2,3)	1,39 (1,75)	1,21 (1,57)	1,22 (1,57)	1,03 (1,37)	5,55 m
-1.0	*4,57 (*4,57)	*4,54 (*4,54)	3,19 (*3,95)	2,88 (3,75)	1,99 (*2,87)	1,76 (2,25)	1,31 (1,67)	1,26 (1,62)	1,26 (1,64)	1,06 (1,44)	5,22 m
-2.0	*4,46 (*4,46)	*4,21 (*4,21)	3,26 (*3,78)	2,95 (3,87)	1,93 (*2,81)	1,71 (2,19)			1,26 (1,72)	1,07 (1,52)	4,65 m

Gesenktes Schild, optionaler Ausleger (2110 mm)

() in Klammern die Werte mit zusätzlichem Ballast: 0.8 ton

A (m)	B (m)										
	2.0		3.0		4.0		5.0		MAX		
5.0					*2,38 (*2,38)	*1,59 (*2,41)			*1,61 (*1,61)	1,1 (1,62)	4,28 m
4.0					*2,55 (*2,55)	*1,63 (*2,46)	*1,82 (*1,82)	1,41 (1,77)	*1,63 (*1,63)	1,07 (1,48)	4,99 m
3.0					*2,8 (*2,8)	*1,72 (*2,57)	*1,91 (*1,91)	1,33 (1,69)	*1,57 (*1,57)	1,06 (1,42)	5,42 m
2.0			*4,01 (*4,01)	*3,04 (*3,04)	*2,84 (*2,84)	*1,75 (*2,6)	*2,21 (*2,21)	1,3 (1,65)	*2 (*2)	1,04 (1,37)	5,65 m
1.0			*4,17 (*4,17)	2,8 (3,04)	*3,09 (*3,09)	1,78 (2,27)	*2,49 (*2,49)	1,24 (1,6)	*2,24 (*2,24)	1,02 (1,35)	5,69 m
0			*4,3 (*4,3)	2,84 (3,69)	*3,15 (*3,15)	1,81 (2,3)	*2,37 (*2,37)	1,21 (1,57)	*2,14 (*2,14)	1,03 (1,37)	5,55 m
-1.0	*4,57 (*4,57)	*4,54 (*4,54)	*4,22 (*4,22)	2,88 (3,75)	*3,09 (*3,09)	1,76 (2,25)	*2,39 (*2,39)	1,26 (1,62)	*2,15 (*2,15)	1,06 (1,44)	5,22 m
-2.0	*4,46 (*4,46)	*4,21 (*4,21)	*3,97 (*3,97)	2,95 (3,87)	*3,01 (*3,01)	1,71 (2,19)			*2,31 (*2,31)	1,07 (1,52)	4,65 m

HUBKAPAZITÄT

Die Hubkapazität basiert sich auf die Vorschrift ISO 10567 und überschreitet nicht 75% der statischen Kipplast oder 87% der hydraulischen Hubkapazität der Maschine.

Die Reichweite bezieht sich auf das Zentrum der Drehung.

* Zeigt den Grenzwert der Hydrauliklast an.

0 m bezieht sich auf die Bodenhöhe.



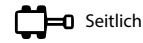
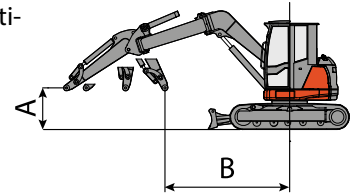







Die Maschinen verstehen sich mit Kabine, Gummiraupen, ohne Löffel und ohne Schnellanschluss.



Einheit: ton











Erhobenes Schild, Standard-Ausleger (1760 mm)

() in Klammern die Werte mit zusätzlichem Ballast: 0.8 ton

A (m)	B (m)											
	2.0		3.0		4.0		5.0		MAX			
												
5.0										1,18 (1,7)	0,99 (1,51)	3,84 m
4.0					1,59 (2,07)	1,54 (*2,35)	1,47 (1,82)	1,38 (1,73)	1,16 (1,56)	0,97 (1,37)		4,62 m
3.0					1,68 (2,16)	1,63 (*2,45)	1,38 (1,73)	1,3 (1,66)	1,22 (1,57)	1,03 (1,38)		5,09 m
2.0			2,36 (3,11)	2,4 (3,15)	1,71 (2,19)	1,66 (*2,49)	1,34 (1,7)	1,26 (1,62)	1,2 (1,53)	1,01 (1,34)		5,32 m
1.0			2,43 (3,18)	2,59 (3,34)	1,74 (2,22)	1,69 (2,17)	1,29 (1,64)	1,21 (1,57)	1,18 (1,51)	0,99 (1,32)		5,37 m
0			2,53 (3,28)	2,63 (3,38)	1,77 (2,25)	1,72 (2,2)	1,27 (1,63)	1,18 (1,54)	1,19 (1,53)	1 (1,34)		5,22 m
-1.0	*4,1 (*4,1)	*4,1 (*4,1)	2,55 (3,3)	2,67 (3,41)	1,72 (2,2)	1,67 (2,15)			1,14 (1,52)	0,96 (1,33)		4,86 m
-2.0	*4,01 (*4,01)	*4,01 (*4,01)	2,58 (3,33)	2,74 (3,49)	1,66 (2,14)	1,62 (2,1)			1,15 (1,6)	0,96 (1,41)		4,25 m

Gesenktes Schild, Standard-Ausleger (1760 mm)

() in Klammern die Werte mit zusätzlichem Ballast: 0.8 ton

A (m)	B (m)											
	2.0		3.0		4.0		5.0		MAX			
												
5.0										*1,42 (*1,42)	0,99 (1,51)	3,84 m
4.0					*2,29 (*2,29)	1,54 (*2,35)	*1,62 (*1,62)	1,38 (1,73)	*1,44 (*1,44)	0,97 (1,37)		4,62 m
3.0					*2,51 (*2,51)	1,63 (*2,45)	*1,71 (*1,71)	1,3 (1,66)	*1,59 (*1,59)	1,03 (1,38)		5,09 m
2.0			*3,61 (*3,61)	2,4 (3,38)	*2,55 (*2,55)	1,66 (*2,49)	*2,00 (*2,00)	1,26 (1,62)	*1,81 (*1,81)	1,01 (1,34)		5,32 m
1.0			*3,74 (*3,74)	2,59 (3,66)	*2,8 (*2,8)	1,69 (*2,52)	*2,27 (*2,27)	1,21 (1,57)	*2,05 (*2,05)	0,99 (1,32)		5,37 m
0			*3,91 (*3,91)	2,63 (3,34)	*2,86 (*2,86)	1,72 (*2,56)	*2,17 (*2,17)	1,18 (1,54)	*1,94 (*1,94)	1,00 (1,34)		5,22 m
-1.0	*4,1 (*4,1)	*4,1 (*4,1)	*3,83 (*3,83)	2,67 (3,38)	*2,8 (*2,8)	1,67 (*2,5)			*1,96 (*1,96)	0,96 (1,33)		4,86 m
-2.0	*4,01 (*4,01)	*4,01 (*4,01)	*3,58 (*3,58)	2,74 (3,41)	*2,72 (*2,72)	1,62 (*2,44)			*2,12 (*2,12)	0,96 (1,41)		4,25 m



Frontal



Seitlich

Einheit: ton

Erhobenes Schild, optionaler Ausleger (2110 mm)

() in Klammern die Werte mit zusätzlichem Ballast: 0.8 ton

A (m)	B (m)										
	2.0		3.0		4.0		5.0		MAX		
5.0									0,99 (1,51)	0,8 (1,32)	4,26 m
4.0					1,54 (2,03)	1,5 (*2,31)	1,42 (1,78)	1,33 (1,69)	0,97 (1,37)	0,78 (1,18)	4,97 m
3.0					1,63 (2,12)	1,59 (*2,41)	1,33 (1,69)	1,26 (1,62)	1,03 (1,38)	0,84 (1,19)	5,41 m
2.0			2,32 (3,06)	2,36 (3,11)	1,66 (2,15)	1,62 (*2,45)	1,3 (1,65)	1,22 (1,58)	1 (1,34)	0,82 (1,15)	5,63 m
1.0			2,39 (3,14)	2,55 (3,3)	1,69 (2,18)	1,65 (2,13)	1,24 (1,6)	1,17 (1,53)	0,99 (1,32)	0,8 (1,13)	5,67 m
0			2,49 (3,24)	2,59 (3,33)	1,72 (2,21)	1,68 (2,16)	1,23 (1,59)	1,14 (1,5)	1 (1,34)	0,81 (1,15)	5,53 m
-1.0	*4,06 (*4,06)	*4,06 (*4,06)	2,51 (3,26)	2,62 (3,37)	1,68 (2,16)	1,63 (2,11)			0,95 (1,33)	0,76 (1,14)	5,20 m
-2.0	*3,96 (*3,96)	*3,96 (*3,96)	2,54 (3,29)	2,7 (3,45)	1,62 (2,1)	1,57 (2,06)			0,96 (1,41)	0,77 (1,22)	4,63 m

Gesenktes Schild, optionaler Ausleger (2110 mm)

() in Klammern die Werte mit zusätzlichem Ballast: 0.8 ton

A (m)	B (m)										
	2.0		3.0		4.0		5.0		MAX		
5.0									*1,23 (*1,23)	0,8 (1,32)	4,26 m
4.0					*2,25 (*2,25)	*1,5 (*2,31)	*1,58 (*1,58)	1,33 (1,69)	*1,25 (*1,25)	0,78 (1,18)	4,97 m
3.0					*2,47 (*2,47)	*1,59 (*2,41)	*1,67 (*1,67)	1,26 (1,62)	*1,4 (*1,4)	0,84 (1,19)	5,41 m
2.0			*3,57 (*3,57)	2,36 (*3,33)	*2,51 (*2,51)	*1,62 (*2,45)	*1,96 (*1,96)	1,22 (1,58)	*1,62 (*1,62)	0,82 (1,15)	5,63 m
1.0			*3,7 (*3,7)	2,55 (3,61)	*2,75 (*2,75)	1,65 (*2,48)	*2,22 (*2,22)	1,17 (1,53)	*1,86 (*1,86)	0,8 (1,13)	5,67 m
0			*3,87 (*3,87)	2,59 (3,3)	*2,82 (*2,82)	1,68 (*2,52)	*2,13 (*2,13)	1,14 (1,5)	*1,75 (*1,75)	0,81 (1,15)	5,53 m
-1.0	*4,06 (*4,06)	*4,06 (*4,06)	*3,79 (*3,79)	2,62 (3,33)	*2,75 (*2,75)	1,63 (*2,46)			*1,77 (*1,77)	0,76 (1,14)	5,20 m
-2.0	*3,96 (*3,96)	*3,96 (*3,96)	*3,54 (*3,54)	2,7 (3,37)	*2,68 (*2,68)	1,57 (*2,39)			*1,93 (*1,93)	0,77 (1,22)	4,63 m



EUROCOMACH®

MADE IN ITALY



Sampierana S.p.a.

47021 S.Piero in Bagno (FC)

via Leonardo da Vinci, 40

Tel +39 0543.904211

Fax +39 0543.918520

www.sampierana.com



COMPANY WITH
QUALITY SYSTEM
CERTIFIED BY DNV GL
= ISO 9001 =

Die in dieser Broschüre enthaltenen Informationen sind allgemeiner Natur. Sampierana S.p.A. behält sich das Recht vor, jederzeit technische Daten und Eigenschaften der Produkte ohne Vorankündigung zu ändern. Die Fotografien dienen nur zur Veranschaulichung und beziehen sich nicht notwendigerweise auf Produkte in Standardbedingungen. Für die Anleitungen zum korrekten Gebrauch der Produkte wird empfohlen, das Gebrauchs- und Wartungshandbuch zu konsultieren. Das Unternehmen Sampierana S.p.A. übernimmt keine Verantwortung für Schäden an Personen und/oder Gegenständen, die durch die Nichtbeachtung der in diesem Gebrauchs- und Wartungshandbuch enthaltenen Anleitungen entstehen.