

MOVING YOU FURTHER

HX480L

Mit Tier 4 final-/Stufe IV-Motor



* Auf dem Foto kann optionale Ausrüstung gezeigt sein.

Nettleistung

SAE J1349 / 316 kW (424 PS) bei 1900 U/min

Bruttolistung

SAE J1995 / 331 kW (444 PS) bei 1900 U/min

Fahrgeschwindigkeit

5,3 km/h (3,29 mph) / 3,3 km/h (2,05 mph)

Betriebsgewicht

49500 kg / 109,130 lb



CHEF IM RING

Die Bagger der HX-Serie stehen für HHI-Stärken: Initiative, Kreativität und Energie. HHI-Ingenieure gehören zu den Besten und haben nichts unterlassen, dem Anwender ein "Null-Fehler"-Produkt zu bieten. Die neue HX-Serie ist das Ergebnis gründlicher Untersuchungen dessen, was in der Praxis gebraucht und gewünscht wird. Harte Einsatztests und strenge Qualitätsprüfungen bescheinigen den Maschinen Kraftstoffeffizienz und Leistungsvermögen auf hohem Niveau.





* Auf dem Foto kann optionale Ausrüstung gezeigt sein.

CHEF IM RING

Die HX-Serie übertrifft Kundenerwartungen!
Die HX-Serie von HHI setzt Maßstäbe.



EFFIZIENTER, STÄRKER

- ÖKO-Anzeige
- IPC (Intelligent Power Control)
- Neue variable Leistungssteuerung
- Volumenstromregelung für Anbaugeräte (Option)
- Neues Kühlsystem mit höherem Luftdurchsatz
- Großer Lufteinlass mit Gitterabdeckung
- Zykluszeitverbesserung
- Auslegerschwimmsteuerung (Option)



ZUVERLÄSSIGER, ROBUSTER

- Strapazierfähiges Kühlmodul
- Verschleißfeste Bolzen, Buchsen und Polymerscheiben
- Robuste, langlebige Konstruktion von Ober- und Unterwagen und Anbaugeräten
- Verschleißschutzplatte
- Hochwertige (hochdruckfeste) Schläuche



INFOTAINMENT-KABINE

- Intelligentes Kontrollsystem
- Haptische Steuerung
- Simulation für Spaß und Erfolg
- Wi-Fi Direct mit Smartphone (Miracast)
- Proportionale Zusatzhydraulik
- Neues Audiosystem
- Neue Klimaanlage



HX480L



MODERNER KOMFORT, EINFACH UND SICHER

- Kameragestützte virtuelle Draufsicht incl. Bewegobjektüberwachung (AAVM + MOD) (Option)
- Einfacher Zugang zu DEF/AdBlue®-Versorgung
- Hi-mate (Maschinenmanagementsystem)
- Vibrationsdämpfende Kabinenlagerung



* Auf dem Foto kann optionale Ausrüstung gezeigt sein.

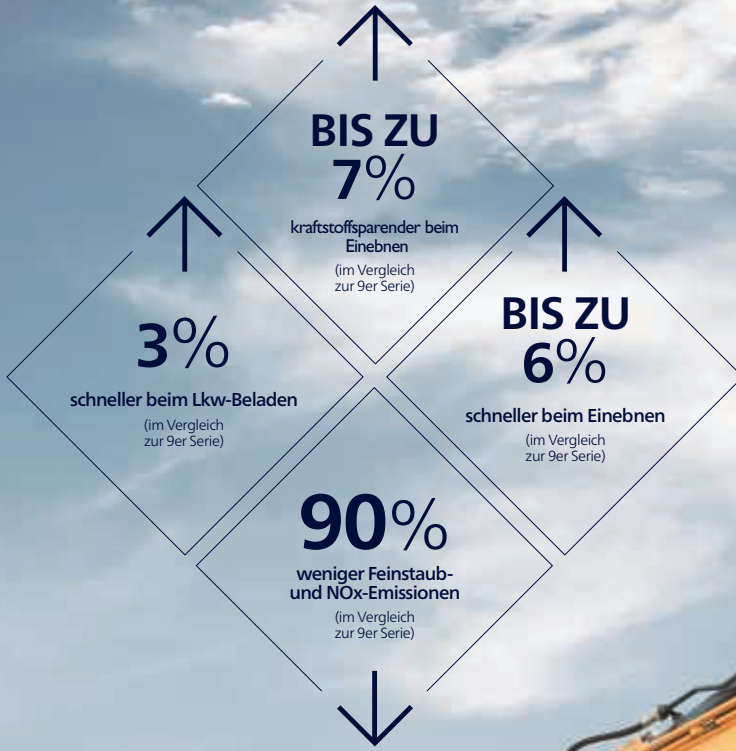

Kraftstoffverbrauchsinformation

HYUNDAI	
Fuel Rate Information General Record Hourly Record Daily Record Mode Record	General Record Average Fuel Rate: 25.7 l/h A-Dien Fuel Used: 233.4 l [Reset] [Reset]

* Auf dem Foto kann optionale Ausrüstung gezeigt sein.

*Die Zahlen in dieser Abbildung dienen als Referenz.

Zykluszeitverbesserung

Die HX-Serie bietet höhere Produktivität auf der Baustelle durch schnellere Arbeitsspiele: Beim Lkw-Beladen sind die Maschinen 3 %, beim Einebnen 6 % schneller als die 9er-Serie.

EFFIZIENTER, STÄRKER

Kraftstoffeffizientes Hochleistungsaggregat

Die HX-Serie verfügt über einen umweltfreundlichen Motor, der sich durch sowohl beste Kraftstoffeffizienz als auch hohe Abgabeleistung auszeichnet. Das Aggregat hat seine herausragende Leistungsfähigkeit in anspruchsvollen Tests auf verschiedenen Baustellen unter Beweis gestellt und wird keinen Kundenwunsch offen lassen.



ÖKO-Anzeige

Die ÖKO-Anzeige unterstützt den wirtschaftlichen Maschinenbetrieb. Die farbigen Anzeigen weisen Motordrehmoment und Energieeffizienz aus. Genauso sieht der Bediener den durchschnittlichen und den Gesamtkraftstoffverbrauch. Der Kraftstoffverbrauch pro Stunde oder Tag ist über ein Detailmenü aufrufbar.



IPC (Intelligent Power Control)

Die intelligente Power steuerung IPC steuert die Pumpe bedarfsabhängig. Der Modus kann über das Display aktiviert oder deaktiviert werden. Im Modus "Aushub" lässt sich der Pumpenförderstrom kraftstoffsparend und einfach mit einem Hebel regulieren.

Neue variable Leistungssteuerung

Eingangs- und Ausgangssignale der Arbeitseinrichtung sind bei der HX-Serie auf einem Minimum gehalten – zugunsten niedriger Verbrauchswerte. Drei Leistungsmodi gewährleisten höchste Effizienz unter allen Einsatzanforderungen.

- * P-Modus (Power): maximale Geschwindigkeit und Kraft für schwere Arbeiten
- * S-Modus (Standard): optimale Leistung und Kraftstoffeffizienz für allgemeine Arbeiten
- * E-Modus (Economy): optimale Steuerung für leichte Arbeiten.

Großer Lufteinlass mit Gitterabdeckung

Das vergrößerte Luftloch in der lufteinlassseitigen Abdeckung verfügt über ein feinmaschiges Gitter, das Fremdstoffe aus dem System hält und so die Lebensdauer verlängert.



Volumenstromregelung für Anbaugeräte (Option)

Zur Optimierung des Pumpenförderstroms werden bei der HX-Serie zwei Pumpen unabhängig gesteuert. Die Funktion ermöglicht es, die effektive Förderleistung (für zehn verschiedene Hydraulikhämmer und zehn Abbruchscheren) exakt auf das jeweilige Anbaugerät und die Arbeitsbedingungen abzustimmen.

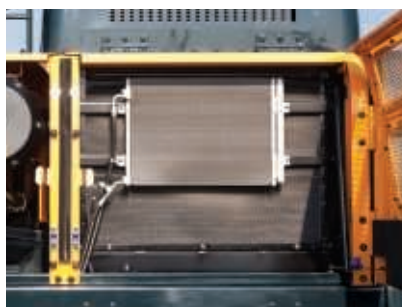

Neues Kühlsystem mit höherem Luftdurchsatz

Mit ihrem dualen Kühlmodul, das den eintretenden Luftstrom optimiert, erzielt die HX-Serie aufgrund der erhöhten Wärmeabfuhr eine ausgezeichnete Kühlleistung und ist leicht zu reinigen.

Auslegerschwimmsteuerung (Option)

Für das effiziente Einebnen und Begradigen unter Einsatz des Stiels bei unbewegtem Ausleger bietet die HX-Serie eine Schwimmsteuerung, die stabiles Arbeiten auch unter hoher Last erlaubt.

ZUVERLÄSSIGER, ROBUSTER

Neues Außendesign für mehr Robustheit und Sicherheit

Der wahre Wert der HX-Serie zeigt sich in ihrer Standhaftigkeit und Ausdauer. Die robuste Konstruktion von Unterwagen und Oberwagen verträgt von außen eingetragene Erschütterungen und hohe Arbeitslasten, und auch die rigoros getesteten Anbaugeräte statten die HX-Serie mit hohem Einsatzwert für raue Bedingungen und mit dem Versprechen höherer Produktivität aus.

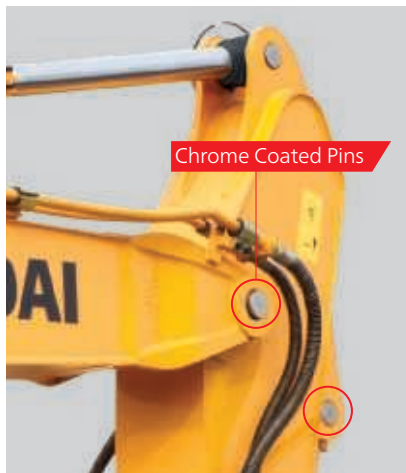

Verschleißfeste Bolzen, Buchsen und Polymerscheiben

Die Verbindungsteile zwischen Ausrüstung und Anbaugeräten sind bei der HX-Serie reibungsärmer geworden. Die eingesetzten Bolzen, Buchsen und Polymerscheiben sind verschleißfest ausgeführt und sorgen für passgenaue Schnittstellen mit ausgezeichneten, dauerbeständigen Gleit- und Gelenkeigenschaften.

Verschleißschutzplatte

Eine Verschleißschutzplatte am Ende des Stiels minimiert den Reibverschleiß an der Verbindung zwischen Stiel und Löffel. Reduzierte Löffelvibrationen ermöglichen stabileres Arbeiten auch mit hohen Lasten.



Strapazierfähiges Kühlmodul

Die HX-Serie verfügt über ein Kühlmodul, das seine Leistungsfähigkeit und Strapazierfähigkeit in härtesten Tests unter Beweis gestellt hat.



Robuste, langlebige Konstruktion von Ober- und Unterwagen und Anbaugeräten

Oberwagen, Unterwagen und Anbaugeräte der HX-Serie erfüllen höhere Ansprüche an die strukturelle Langzeitstabilität als sie auf der Baustelle gestellt werden. Das belegen zahlreiche Tests, unter Einsatzbedingungen und in virtuellen Simulationen. Die Verschleißfestigkeit des Löffels wurde durch den Einsatz eines neuen Materials verbessert. Die Langzeitstabilität von Stiel und Ausleger wurde gegenüber der letzten Generation der 9er-Serie um das 1,5-Fache verstärkt.



Langlebigkeit der Anbaugeräte des HX480 fast verdoppelt

Durch den neuen Arm und Stiel konnte die Langlebigkeit des HX480 im praktischen Einsatz grundlegend verbessert werden. Die wesentlichen Maße wurden in kritischen Bereichen deutlich erhöht, das Gewicht konnte durch strukturelle Optimierungen insgesamt jedoch beibehalten werden. Auch die völlig neue Schweißtechnik, die zur Entfernung der Gegenplatte entwickelt wurde, trug wesentlich zu der Verbesserung bei. Die neuen Anbaugeräte bieten so nachweislich eine mindestens 1,8 Mal so lange Lebensdauer wie die Geräte der Serie 9.



* Auf dem Foto kann optionale Ausrüstung gezeigt sein.

Hochwertige (hochdruckfeste) Schläuche

In der HX-Serie sind Hochdruckschläuche mit verbesserter Hitze- und Druckbeständigkeit eingesetzt, auch dies ein Beitrag zur Langlebigkeit der Ausrüstung.



Kabinenraum für Fahrer
vergrößert um

13%

(im Vergleich zur Serie 9)

310 mm
(Serie 9)

340 mm
(Serie HX)

* Auf dem Foto kann optionale Ausrüstung gezeigt sein.

Neue Klimaanlage

Mit ihrer weiter verbesserten Klimaanlage sorgt die HX-Serie jederzeit für angenehme Temperaturen. Der Kabinenfilter entfernt Mikropartikel und gewährleistet eine sauberere Luftzufuhr.

INFOTAINMENT-KABINE

Vergrößerte Instrumententafel für leichtere Überwachung

Eine Vielzahl von elektronischen Funktionen sind für den Fahrer effizient an einem günstigen Ort zusammengelegt. Das hochentwickelte Infotainment-System, ein Produkt der HHI-Informationstechnologie, ermöglicht Produktivität und Spaß bei der Arbeit zugleich! Die HX-Serie von HHI bietet Kunden mehr Wert und mehr Vergnügen.



Intelligentes, breites Armaturenbrett

Das kapazitive 8-Zoll-Display (vergleichbar mit dem eines Smartphones) der HX-Serie ist um 30 % größer als im vorhergehenden Modell und bietet eine ausgezeichnete Lesbarkeit. Die zentralisierten Bedienfelder auf dem Display ermöglichen eine einfache Überprüfung der Harnstoffkonzentration und der Temperatur außerhalb der Kabine. Der Audio-AUX-Eingang, die Klimaanlage, die Interoperabilität der Heizung, der Scheibenwischer, die Lampe, die Überlastungswarnung, der Fahrmodus, der Alarm und der Neigungssensor tragen ebenfalls zur Maximierung des Komforts für den Fahrer bei.



Neues Audiosystem

Mit Radiogerät und USB-gestütztem MP3-Player, und zusätzlich mit integrierter Bluetooth-Freisprecheinrichtung und eingebautem Mikrofon, sodass während der Arbeit und Fahrt das Telefon bedient werden kann. Das Radiogerät wurde von hinten nach rechts verlegt und ist damit besser erreichbar.



Haptische Steuerung

Mit dem haptischen Multifunktionsknopf lassen sich mühelos und bequem Gas, Klimaanlage und Kombiinstrument bedienen. Sollte der haptische Schalterknopf ausfallen, wird im Kombiinstrument ein Notmodus aktiviert, der die Funktionen ausfallsicher macht.

Wi-Fi Direct mit Smartphone (Miracast)

Das Miracast-System nutzt die WLAN-Funktion des Smartphones und ermöglicht es dem Bediener einfach und komfortabel, diverse Funktionen seines Smartphones, wie Navigation, Webbrowser, Video und Musik, auf den großen Bildschirm zu legen (derzeit für Android-Mobiltelefone)

Proportionale Zusatzhydraulik

- Option: Proportional wirkender Schalter für feinfühlige Geschwindigkeitssteuerung
- Höherer Komfort für den Bediener

MODERNER KOMFORT, EINFACH UND SICHER

Neue Kabine für verbesserten Komfort

Leise, vibrationsarm und ergonomisch gestaltet – so erlebt sich das Kabineninnere komfortabel und angenehm! Ein besonderes Augenmerk bei der HX-Serie sind die Sicherheit und der Komfort des Bedieners: So ist im Sinne optimaler Arbeitsbedingungen auch die schnelle und sichere Inspektion der Ausrüstung jederzeit und an jedem Ort gewährleistet.

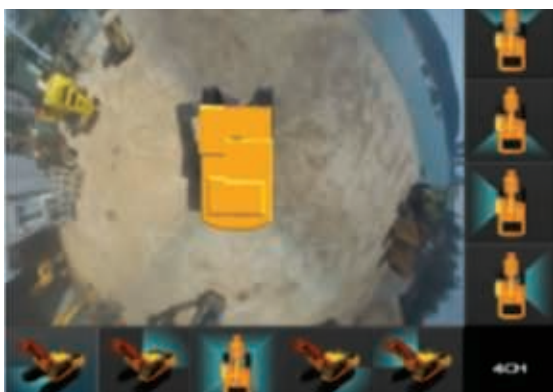

Kameragestützte virtuelle Draufsicht incl. Bewegobjektüberwachung (AAVM + MOD)

Die HX-Serie verfügt über ein Rundumsicht-Videokamerasystem nach dem neuesten Stand der Technik. Das System ermöglicht den unfallverhütenden Blick in alle Richtungen. Der Bediener erhält Sicht nach vorn und hinten, rechts und links der Maschine.



* AAVM (Advanced Around View Monitoring): Der erweiterte Rundumsichtmonitor bietet neun Ansichten einschließlich 3D-Vogelperspektive und 2D/4KA-Sicht.

* IMOD (Intelligent Moving Object Detection): Die intelligente Bewegobjekterkennung erfasst Personen und Gegenstände, die sich innerhalb des Erfassungsbereichs (5 m) bewegen.



Hi-mate (Maschinenmanagementsystem)

Hi-mate ist das Hyundai-Fernverwaltungssystem, das dem Betreiber und Wartungspersonal beim Händler Zugriff auf wichtige Wartungs- und Diagnoseinformationen der Maschine von jedem Computer mit Internetzugang aus bietet. Anwender können den Standort der Maschine per digitaler Kartierung orten und Grenzen setzen, innerhalb derer die Maschine bewegbar ist. So werden Serviceeinsätze vor Ort auf ein Minimum begrenzt. Hi-mate spart dem Eigentümer und dem Händler Zeit und Geld, da vorbeugende Wartung besser geplant und ungeplante Stillstandzeiten der Maschine vermieden werden können.

Einfacher Zugang zu DEF/AdBlue®-Versorgung

Der DEF/AdBlue®-Behälter befindet sich im Werkzeugkasten und der Befüllanschluss ist leicht zugänglich vom Behälter abgesetzt angeordnet. Eine rote Warnleuchte signalisiert die Füllstoppgrenze. Das DEF/AdBlue®-Zuführmodul befindet sich zur einfachen Wartung und zum Filterwechsel neben dem Kraftstofftank.

* Die Funktionalität des Systems kann je nach der Verfügbarkeit des Datenübertragungssignals eingeschränkt sein.



* Auf dem Foto kann optionale Ausrüstung gezeigt sein.

Vibrationsdämpfende Kabinenlagerung

Die mit Schraubenfeder und Dämpfer vibrationshemmend ausgeführte Kabinenaufhängung der HX-Serie reduziert Geräusche und Vibrationen in der Kabine und bietet dem Maschinenführer einen so komfortablen und ermüdungsfreien Arbeitsraum wie möglich.

TECHNISCHE DATEN

MOTOR			
Hersteller / Modell		Scania DC13 084A	
Typ		Turboaufgeladener 4-Takt-Dieselmotor mit Ladeluftkühlung	
Nennleistung am Schwungrad	SAE	J1995 (brutto)	331 kW (444 PS) bei 1900 U/min
		J1349 (netto)	316 kW (424 PS) bei 1900 U/min
	DIN	6271/1 (brutto)	331 kW (450 PS) bei 1900 U/min
		6271/1 (netto)	316 kW (430 PS) bei 1900 U/min
Höchstdrehmoment		232 kgf·m (1.678 lbf·ft) bei 1250 U/min	
Bohrung × Hub		130 × 160 mm (5.12" × 6.3")	
Hubraum		12700 cc (775 Kubikzoll)	
Batterien		24 V × 200 Ah	
Anlasser		24 V × 6 kW	
Generator		24 V × 100 A	

HYDRAULIKSYSTEM	
HAUPTPUMPE	
Typ	Verstellbare Axialkolbenpumpen in Tandemausführung
Maximaler Durchfluss	2 × 380 l/min (100,4 U.S. gpm / 83,6 U.K. gpm)
Hilfspumpe für Vorsteuerkreis	Zahnradpumpe
Quererfassendes und kraftstoffsparendes Pumpensystem	

HYDRAULIKMOTOREN	
Fahren	Axialkolbenmotor mit zwei Geschwindigkeiten mit Bremsventil und Parkbremse
Schwenken	Axialkolbenmotor mit automatischer Bremse

ÜBERDRUCKVENTILEINSTELLUNG	
Anbaugerätekreise	330 kgf/cm ² (4690 psi)
Fahren	330 kgf/cm ² (4690 psi)
Leistungsstufe (Ausleger, Löffelstiel, Löffel)	360 kgf/cm ² (5120 psi)
Schwenkkreis	285 kgf/cm ² (4050 psi)
Vorsteuerkreis	40 kgf/cm ² (569 psi)
Serviceventil	Installiert

HYDRAULIKZYLINDER	
Zylinder: Bohrung × Hub	Ausleger: Ø 170 × 1570 mm
	Löffelstiel: Ø 190 × 1820 mm
	Tiefelöffel: Ø 160 × 1370 mm

ANTRIEBE UND BREMSEN	
Antriebsart	Vollhydrostatisch
Antriebsmotor	Axialkolbenmotor, mit Bremse integriert
Untersetzung	Planetenuntersetzungsgetriebe
Max. Zugkraft	34100 kgf (75,180 lbf)
Max. Fahrgeschwindigkeit (Schnell-/Langsamgang)	5,3 km/h (3,29 mph) / 3,3 km/h (2,05 mph)
Steigfähigkeit	35° (70%)
Hundbremse	Mehrscheibenausführung, nass

STEUERUNG	
Vorsteuerdruckunterstützte Joysticks und Pedale mit abnehmbarem Hebel für nahezu kraft- und ermüdungsfreie Bedienung.	
Vorsteuerung	Zwei Joysticks mit einem Sicherheitshebel (links): Schwenken und Löffelstiel (rechts): Ausleger und Tiefelöffel (ISO)
Fahren und Lenken	Zwei Hebel mit Pedalen
Motordrossel	Elektrisch, als Drehregler ausgeführt

SCHWENKWERK	
Schwenkmotor	Axialkolbenmotor mit festem Schluckvolumen
Schwenkuntersetzung	Planetenraduntersetzung
Drehkranzschmierung	Fettbad
Schwenkbremse	Mehrscheibenausführung, nass
Schwenkgeschwindigkeit	8,6 U/min

SERVICE-FÜLLMENGEN			
Nachfüllmenge	Liter	US gal	UK gal
Kraftstofftank	610	161.1	134.2
Motor Kühlmittel	50	13.2	11
Motoröl	39	10.3	8.6
Schwenkeinrichtung	7	1.8	1.54
Endantrieb (je)	12	3.2	2.64
Hydrauliksystem (einschl. Behälter)	486	128.4	105.9
Hydraulikölbehälter	262	69.2	57.6
DEF/AdBlue®	69	18.2	15.2

UNTERWAGEN	
Der X-Mittelrahmen ist eine vollverschweißte Konstruktion mit verstärkten Kastenrahmen für das Laufwerk. Der Unterwagen ist mit geschmierten Rollen, Leiträdern, Kettenspannern mit stoßdämpfenden Federn und Antriebsrädern sowie Raupenkettens mit 2- oder 3-Steg-Bodenplatten ausgerüstet.	
Mittelrahmen	X-Rahmen
Unterwagen	Fünfeckiges Kastenprofil
Kettenplatten pro Seite	53 je
Stützrollen pro Seite	2 je
Laufrollen pro Seite	9 je
Kettenführungen pro Seite	2 je

BETRIEBSGEWICHT (CIRCA)	
Betriebsgewicht, einschliesslich 7060 mm (23' 2") Ausleger; 3380 mm (11' 1") Löffelstiel; 2,2 m ³ (2,88 yd ³) Löffel gehäuft nach SAE, Schmiermittel, Kühlmittel, vollem Kraftstofftank, vollem Hydraulikölbehälter und aller Standardausrüstung.	

BETRIEBSGEWICHT				
Platten	Betriebsgewicht		Bodendruck	
Typ	Breite mm (in)	kg (lb)	kgf/cm ² (psi)	
Dreisteg	600 (24")	HX480 L	49500 (109,130) 0,86 (12,23)	
	700 (28")	HX480 L	50020 (110,280) 0,75 (10,67)	
	750 (30")	HX480 L	50280 (110,850) 0,70 (9,95)	
	800 (32")	HX480 L	50540 (111,420) 0,66 (9,35)	
	900 (36")	HX480 L	51060 (112,570) 0,59 (8,39)	
Doppelsteg	600 (24")	HX480 L	49315 (108,720) 0,86 (12,23)	
	700 (28")	HX480 L	49835 (109,870) 0,74 (10,52)	
Hohe Beanspruchung Steg	600 (24")	HX480 HD	49680 (109,530) 0,86 (12,23)	
	700 (28")	HX480 HD	50230 (110,740) 0,75 (10,67)	

AUSWAHLHILFE BAGGERLÖFFEL UND SCHACHTKRAFT

LÖFFEL

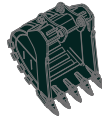
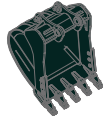
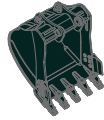

gehäuft nach SAE
m³ (yd³)

1,00 (1.31)
1,38 (1.8)
2,20 (2.88)
2,79 (3.65)
3,00 (3.92)

◆ 2,20 (2.88)
◆ 2,43 (3.18)
◆ 2,79 (3.65)
◆ 3,20 (4.19)

◆ 2,20 (2.88)
◆ 2,43 (3.18)
◆ 2,79 (3.65)
◆ 3,20 (4.19)

Inhalt m ³ (yd ³)		Breite mm (in)	Gewicht kg (lb)	Empfehlung mm (ft.in)						
gehäuft nach SAE	gehäuft nach CECE			6550 (21' 6") Ausleger		7060 (23' 2") Ausleger			9000 (29' 6") Ausleger	
				2400 (7' 10") Löffelstiel	2900 (9' 6") Löffelstiel	2400 (7' 10") Löffelstiel	2900 (9' 6") Löffelstiel	3380 (11' 1") Löffelstiel	4000 (13' 1") Löffelstiel	6000 (19' 8") Löffelstiel
1,00 (1.31)	0,90 (1.18)	1030 (41")	1450 (3,200)	●	●	●	●	●	●	●
1,38 (1.8)	1,24 (1.62)	1215 (48")	1670 (3,680)	●	●	●	●	●	●	○
2,20 (2.88)	1,93 (2.52)	1685 (66")	2030 (4,480)	●	●	●	●	●	⊙	-
2,79 (3.65)	2,47 (3.23)	1865 (73")	2300 (5,070)	●	●	⊙	⊙	○	○	-
3,00 (3.92)	2,70 (3.53)	1985 (78")	2440 (5,380)	●	●	○	○	○	○	-
◆ 2,20 (2.88)	1,93 (2.52)	1685 (66")	2320 (5,110)	●	●	●	●	⊙	⊙	-
◆ 2,43 (3.18)	2,11 (2.76)	1830 (72")	2450 (5,400)	●	●	⊙	⊙	⊙	○	-
◆ 2,79 (3.65)	2,47 (3.23)	1865 (73")	2630 (5,800)	●	●	⊙	○	○	○	-
◆ 3,20 (4.19)	2,82 (3.69)	2075 (82")	2870 (6,330)	⊙	⊙	○	○	○	-	-
◆ 2,20 (2.88)	1,93 (2.52)	1685 (66")	2610 (5,750)	●	●	●	⊙	⊙	-	-
◆ 2,43 (3.18)	2,11 (2.76)	1830 (72")	2730 (6,020)	●	●	⊙	⊙	○	-	-
◆ 2,79 (3.65)	2,47 (3.23)	1865 (73")	2950 (6,500)	●	⊙	○	○	○	-	-
◆ 3,20 (4.19)	2,82 (3.69)	2075 (82")	3230 (7,120)	⊙	⊙	○	○	-	-	-

- ◆ Tieflöffel für hohe Beanspruchung
- ◆ Felslöffel für hohe Beanspruchung

- : Für Material mit einer Dichte von maximal 2000 kg /m³ (3370 lb/ yd³)
- ⊙ : Für Material mit einer Dichte von maximal 1600 kg /m³ (2700 lb/ yd³)
- : Für Material mit einer Dichte von maximal 1100 kg /m³ (1850 lb/ yd³)

ANBAUGERÄT

Ausleger und Löffelstiel sind als verschweißtes, spannungsarmes Kastenprofil ausgeführt.

Erhältlich: Ausleger in 6,55 m (21' 6"); 7,06 m (23' 2") und 9,0 m (29' 6") und Löffelstiel in 2,4 m (7' 10"); 2,9 m (9' 6"); 3,38 m (11' 1"); 4,0 m (13' 1") und 6,0 m (19' 8").

Der Hyundai-Anbaulöffel ist eine vollgeschweißte Konstruktion aus hochfestem Stahl.

SCHACHTKRAFT

Ausleger	Länge	mm (ft.in)	6550 (21' 6")		7060 (23' 2")				9000 (29' 6")	Anmer- kungen:
			Gewicht kg (lb)		4340 (9,570)				4370 (9,630)	
Löffels- stiel	Länge	mm (ft.in)	2400 (7' 10")	2900 (9' 6")	2400 (7' 10")	2900 (9' 6")	3380 (11' 1")	4000 (13' 1")	6000 (19' 8")	Anmer- kungen:
			Gewicht kg (lb)		2390 (5,270)	2590 (5,710)	2390 (5,270)	2590 (5,710)	2630 (5,800)	
Tieflöffel Los- brech- kraft	SAE	kN	220,7 [240,8]	220,7 [240,8]	220,7 [240,8]	220,7 [240,8]	220,7 [240,8]	220,7 [240,8]	184,4	[]: Leistungs- stufe
		kgf	22500 [24550]	22500 [24550]	22500 [24550]	22500 [24550]	22500 [24550]	22500 [24550]	18800	
		lbf	49600 [54120]	49600 [54120]	49600 [54120]	49600 [54120]	49600 [54120]	49600 [54120]	41450	
	ISO	kN	255,0 [278,1]	255,0 [278,1]	255,0 [278,1]	255,0 [278,1]	255,0 [278,1]	255,0 [278,1]	213,8	
		kgf	26000 [28360]	26000 [28360]	26000 [28360]	26000 [28360]	26000 [28360]	26000 [28360]	21800	
		lbf	57320 [62520]	57320 [62520]	57320 [62520]	57320 [62520]	57320 [62520]	57320 [62520]	48060	
Tieflöf- felstiel Reißkraft	SAE	kN	276,6 [301,7]	224,6 [245,0]	276,6 [301,7]	224,6 [245,0]	191,2 [208,6]	170,6 [186,1]	103,0	[]: Leistungs- stufe
		kgf	28200 [30760]	22900 [24980]	28200 [30760]	22900 [24980]	19500 [21270]	17400 [18980]	10500	
		lbf	62170 [67810]	50490 [55070]	62170 [67810]	50490 [55070]	42990 [46890]	38360 [41840]	23150	
	ISO	kN	290,3 [316,7]	234,4 [255,7]	290,3 [316,7]	234,4 [255,7]	199,1 [217,2]	176,5 [192,6]	105,9	
		kgf	29600 [32290]	23900 [26070]	29600 [32290]	23900 [26070]	20300 [22150]	18000 [19640]	10800	
		lbf	65260 [71190]	52690 [57470]	65260 [71190]	52690 [57470]	44750 [48830]	39680 [43300]	23810	

Hinweis: Auslegergewicht inklusive Stielzylinder, Verrohrung und Bolzen.
Stielgewicht inklusive Löffelzylinder, Verbindungsstangen und Bolzen.

MASSE UND ARBEITSBEREICH

ABMESSUNGEN HX480 L

Ausleger in 6,55 m (21' 6"); 7,06 m (23' 2") und 9,0 m (29' 6") und Löffelstiel in 2,4 m (7' 10"); 2,9 m (9' 6"); 3,38 m (11' 1"); 4,0 m (13' 8") und 6,0 m (19' 8")

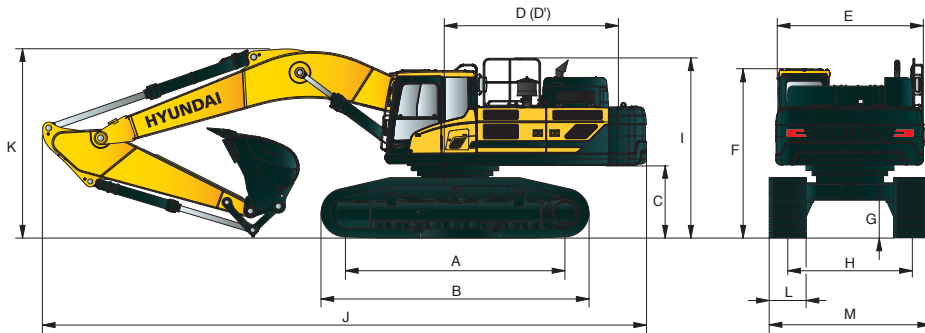

Einheit : mm (ft-in)

A	Aufstundslänge	4470 (14' 8")
B	Gesamtlänge der Raupe	5460 (17' 11")
C	Bodenfreiheit des Heckgegengewichts	1295 (4' 3")
D	Heckschwenkradius	3940 (12' 11")
D'	Hecklänge	3885 (12' 9")
E	Gesamtbreite des Oberwagens	2980 (9' 9")
F	Gesamthöhe der Kabine	3240 (10' 6")
G	Mindest-Bodenfreiheit	560 (1' 8")
H	Spurweite	2740 (9' 0")
I	Gesamthöhe des Schutzgelanders	3450 (11' 3")

Auslegerlänge	6550 (21' 6")		7060 (23' 2")			9000 (29' 6")	
Löffelstiellänge	2400 (7' 10")	2900 (9' 6")	2400 (7' 10")	2900 (9' 6")	3380 (11' 1")	4000 (13' 8")	6000 (19' 8")
J Gesamtlänge	11990 (39' 4")	11870 (38' 11")	12510 (41' 1")	12390 (40' 8")	12260 (40' 3")	12230 (40' 1")	14230 (46' 8")
K Gesamthöhe des Auslegers	4130 (13' 7")	4050 (13' 3")	4010 (13' 2")	3900 (12' 10")	3790 (12' 5")	4110 (13' 6")	3990 (13' 1")
L Breite der Bodenplatten	600 (24")	700 (28")	750 (30")	800 (32")	900 (36")		
M Gesamtbreite	3340 (10' 11")	3440 (11' 3")	3490 (11' 5")	3540 (11' 7")	3640 (11' 11")		

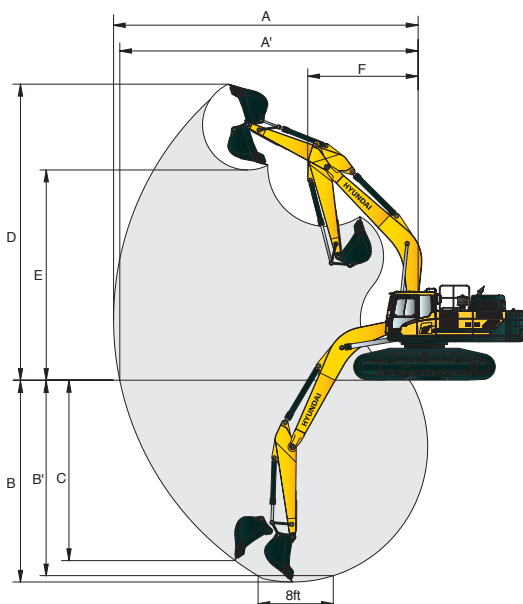

ARBEITSBEREICH HX480 L

Einheit : mm (ft-in)













Auslegerlänge	6550 (21' 6")		7060 (23' 2")			9000 (29' 6")	
Löffelstiellänge	2400 (7' 10")	2900 (9' 6")	2400 (7' 10")	2900 (9' 6")	3380 (11' 1")	4000 (13' 1")	6000 (19' 8")
A Max. Schachtweite	10690 (35' 1")	11130 (36' 6")	11200 (36' 9")	11620 (38' 1")	12040 (39' 6")	12600 (41' 4")	16180 (53' 1")
A' Max. Schachtweite am Boden	10470 (34' 4")	10910 (35' 10")	10980 (36' 0")	11410 (37' 5")	11840 (38' 10")	12410 (40' 9")	16030 (52' 7")
B Max. Schachttiefe	6390 (21' 0")	6890 (22' 7")	6780 (22' 3")	7280 (23' 11")	7760 (25' 6")	8380 (27' 6")	12020 (39' 5")
B' Max. Schachttiefe (auf ca. 2,40 m)	6210 (20' 4")	6730 (22' 1")	6600 (21' 8")	7120 (23' 4")	7620 (25' 0")	8250 (27' 1")	11920 (39' 1")
C Max. vertikale Abstechtiefte	4510 (14' 10")	5550 (18' 3")	4790 (15' 9")	5800 (19' 0")	5920 (19' 5")	6470 (21' 3")	8510 (27' 11")
D Max. Einstechhöhe	10240 (33' 7")	10510 (34' 6")	10600 (34' 9")	10830 (35' 6")	10910 (35' 10")	11130 (36' 6")	12440 (40' 10")
E Max. Ladehöhe	6890 (22' 7")	7060 (23' 2")	7260 (23' 10")	7390 (24' 3")	7540 (24' 9")	7760 (25' 6")	9260 (30' 5")
F Min. Frontschwenkradius	4870 (16' 0")	4540 (14' 11")	5160 (16' 11")	4890 (16' 1")	4850 (15' 11")	4710 (15' 5")	6140 (20' 2")

HUBVERMÖGEN













 Lastradius Frontauslage  Lastradius Seitenauslage bzw. 360 Grad

HX480 L

6,55 m (21' 6") Ausleger; 2,4 m (7' 10") Löffelstiel; 2,20 m³ Löffel (nach SAE gehäuft); 600 mm (24") 3-Steg-Bodenplatten und 9200 kg (20,280 lb) Heckgegengewicht.

Lasthöhe m (ft)		Lastradius								Max. Reichweite		
		3.0 m (10 ft)		4.5 m (15 ft)		6.0 m (20 ft)		7.5 m (25 ft)		Volumen		Reichweite m (ft)
												
6.0 m (19.6 ft)	kg					*13100	*13100	*12540	9840	10830	6430	9.71
	lb					*28880	*28880	*27640	21700	23890	14190	31.72
4.5 m (14.7 ft)	kg			*18500	*18500	*15010	13670	*13400	9460	9840	5750	10.16
	lb			*40800	*40800	*33100	30150	*29530	20850	21690	12680	33.19
3.0 m (9.8 ft)	kg					*17090	12800	*14450	9010	9410	5440	10.33
	lb					*37680	28230	*31850	19860	20740	11980	33.74
1.5 m (4.9 ft)	kg					*18620	12140	15190	8620	9430	5410	10.24
	lb					*41060	26750	33480	19010	20790	11940	33.44
Boden- niveau	kg			*24870	18570	*19220	11770	14910	8380	9930	5700	9.88
	lb			*54820	40940	*42370	25950	32860	18470	21900	12570	32.28
-1.5 m (-4.9 ft)	kg			*23780	18600	*18850	11680	14840	8320	11150	6430	9.21
	lb			*52420	41000	*41560	25750	32710	18340	24570	14180	30.1
-3.0 m (-9.8 ft)	kg	*27210	*27210	*21680	18870	*17410	11840			*11320	8010	8.15
	lb	*59990	*59990	*47800	41590	*38370	26090			*24960	17650	26.61
-4.5 m (-14.7 ft)	kg			*18000	*18000					*10800	9470	7.4
	lb			*39690	*39690					*23810	20870	24.19

6,55 m (21' 6") Ausleger; 2,9 m (9' 6") Löffelstiel; 2,20 m³ Löffel (nach SAE gehäuft); 600 mm (24") 3-Steg-Bodenplatten und 9200 kg (20,280 lb) Heckgegengewicht.

Lasthöhe m (ft)		Lastradius								Max. Reichweite				
		3.0 m (10 ft)		4.5 m (15 ft)		6.0 m (20 ft)		7.5 m (25 ft)		9.0 m (30 ft)		Volumen		Reichweite m (ft)
														
7.5 m (24.5 ft)	kg							*11560	10150			*8700	7060	9.39
	lb							*25480	22390			*19180	15560	30.67
6.0 m (19.6 ft)	kg							*12010	9940			*8690	5950	10.12
	lb							*26480	21910			*19170	13120	33.06
4.5 m (14.7 ft)	kg			*17020	*17020	*14310	13870	*12990	9520			*8820	5340	10.55
	lb			*37530	*37530	*31560	30580	*28630	20990			*19440	11770	34.45
3.0 m (9.8 ft)	kg			*21620	20330	*16560	12950	*14170	9040	11500	6600	8810	5040	10.71
	lb			*47670	44820	*36500	28550	*31230	19920	25350	14550	19420	11110	34.99
1.5 m (4.9 ft)	kg			*24550	18980	*18370	12190	15180	8600	11240	6370	8800	5000	10.62
	lb			*54130	41850	*40490	26860	33470	18960	24780	14040	19410	11020	34.71
Boden- niveau	kg			*25300	18440	*19310	11710	14830	8290			9220	5230	10.28
	lb			*55770	40660	*42560	25830	32700	18280			20330	11540	33.59
-1.5 m (-4.9 ft)	kg	*23710	*23710	*24660	18350	*19280	11530	14680	8160			10230	5840	9.65
	lb	*52280	*52280	*54370	40450	*42510	25420	32370	17990			22550	12870	31.52
-3.0 m (-9.8 ft)	kg	*29990	*29990	*22950	18540	*18250	11600	*14760	8250			*11610	7100	8.65
	lb	*66110	*66110	*50590	40860	*40230	25570	*32540	18180			*25590	15650	28.26
-4.5 m (-14.7 ft)	kg	*25460	*25460	*19850	19020	*15750	11960					*10980	9450	7.36
	lb	*56130	*56130	*43770	41930	*34730	26380					*24210	20830	24.05













- Hublast bemessen nach ISO 10567
- Der Lastpunkt ist der Endbolzen am vorderen Anbaugerät.
- Die Hublast ist nicht höher als 75 % der Kipplast oder 87 % der hydraulischen Hubkraft.
- (*) gibt die Lastbegrenzung durch die hydraulische Hubkraft an.

HUBVERMÖGEN













 Lastradius Frontauslage  Lastradius Seitenauslage bzw. 360 Grad

HX480 L













7,06 m (23' 2") Ausleger; 3,38 m (11' 1") Löffelstiel; 2,20 m³ Löffel (nach SAE gehäuft); 600 mm (24") 3-Steg-Bodenplatten und 9200 kg (20,280 lb) Heckgegengewicht.

Lasthöhe m (ft)	Lastradius										Max. Reichweite			
	3.0 m (10 ft)		4.5 m (15 ft)		6.0 m (20 ft)		7.5 m (25 ft)		9.0 m (30 ft)		Volumen	Reichweite		
													m (ft)	
6.0 m (19.6 ft)	kg						*11510	9900	*11340	7020	*7750	4930	11.05	
	lb						*25370	21820	*25010	15480	*17090	10870	36.08	
4.5 m (14.7 ft)	kg				*14080	13730	*12700	9410	*11690	6770	*7880	4450	11.43	
	lb				*31040	30270	*28000	20740	*25770	14910	*17370	9820	37.34	
3.0 m (9.8 ft)	kg		*21750	19990	*16510	12740	*14050	8870	*11350	6460	*7570	4210	11.58	
	lb		*47940	44070	*36390	28080	*30970	19550	*25020	14250	*16680	9280	37.83	
1.5 m (4.9 ft)	kg		*24850	18580	*18470	11920	14950	8390	*11030	6180	*7540	4160	11.5	
	lb		*54780	40950	*40730	26270	32950	18490	*24320	13620	*16630	9180	37.57	
Boden-niveau	kg		*25740	18010	*19570	11410	14550	8040	*10790	5960	*7830	4320	11.19	
	lb		*56750	39710	*43150	25150	32070	17720	*23800	13140	*17270	9530	36.55	
-1.5 m (-4.9 ft)	kg	*19090	*19090	*25340	17890	*19780	11180	14330	7850	*10680	5860	*8530	4740	10.62
	lb	*42080	*42080	*55870	39430	*43600	24640	31600	17310	*23540	12910	*18800	10450	34.69
-3.0 m (-9.8 ft)	kg	*25270	*25270	*24050	18010	*19150	11180	14320	7840			*9890	5580	9.74
	lb	*55720	*55720	*53020	39710	*42220	24650	31570	17280			*21810	12290	31.82
-4.5 m (-14.7 ft)	kg	*28240	*28240	*21780	18370	*17570	11390	*14330	8040			*11250	7290	8.43
	lb	*62250	*62250	*48020	40490	*38740	25120	*31590	17720			*24800	16080	27.54
-6.0 m (-19.6 ft)	kg			*18000	*18000							*10910	8780	7.61
	lb			*39690	*39690							*24060	19360	24.85



7,06 m (23' 2") Ausleger; 2,4 m (7' 10") Löffelstiel; 2,20 m³ Löffel (nach SAE gehäuft); 600 mm (24") 3-Steg-Bodenplatten und 9200 kg (20,280 lb) Heckgegengewicht.

Lasthöhe m (ft)	Lastradius										Max. Reichweite		
	3.0 m (10 ft)		4.5 m (15 ft)		6.0 m (20 ft)		7.5 m (25 ft)		9.0 m (30 ft)		Volumen	Reichweite	
													m (ft)
7.5 m (24.5 ft)	kg						*11920	9980			*10790	6730	9.53
	lb						*26280	22010			*23790	14850	31.14
6.0 m (19.6 ft)	kg				*13370	*13370	*12470	9690			*9730	5700	10.26
	lb				*29480	*29480	*27490	21370			*21450	12560	33.5
4.5 m (14.7 ft)	kg				*15530	13250	*13530	9230			*8903	5120	10.68
	lb				*34250	29220	*29830	20340			*19630	11290	34.88
3.0 m (9.8 ft)	kg				*17700	12330	*14680	8740	11330	6460	*8540	4850	10.84
	lb				*39020	27200	*32370	19260	24980	14250	*18820	10690	35.4
1.5 m (4.9 ft)	kg				*19140	11690	14860	8330	11080	6240	*8550	4820	10.75
	lb				*42190	25780	32760	18370	24430	13760	*18840	10640	35.12
Boden-niveau	kg				*19600	11380	14580	8090	10940	6110	*8960	5060	10.41
	lb				*43210	25090	32140	17830	24120	13470	*19750	11160	34.02
-1.5 m (-4.9 ft)	kg		*23820	18210	*19210	11320	14500	8020			*9930	5650	9.79
	lb		*52520	40150	*42360	24960	31960	17680			*21890	12460	31.98
-3.0 m (-9.8 ft)	kg	*26660	*26660	*22010	18460	*17980	11470	14660	8160		*11270	6860	8.81
	lb	*58780	*58780	*48530	40690	*39630	25290	32320	17980		*24840	15120	28.78
-4.5 m (-14.7 ft)	kg			*19030	18970	*15480	11890				*10630	8730	7.71
	lb			*41950	41820	*34120	26210				*23430	19240	25.19

7,06 m (23' 2") Ausleger; 2,9 m (9' 6") Löffelstiel; 2,20 m³ Löffel (nach SAE gehäuft); 600 mm (24") 3-Steg-Bodenplatten und 9200 kg (20,280 lb) Heckgegengewicht.

















Lasthöhe m (ft)	Lastradius										Max. Reichweite		
	3.0 m (10 ft)		4.5 m (15 ft)		6.0 m (20 ft)		7.5 m (25 ft)		9.0 m (30 ft)		Volumen	Reichweite	
													m (ft)
7.5 m (24.5 ft)	kg						*11300	10110			*9200	6210	9.96
	lb						*24920	22290			*20290	13690	32.54
6.0 m (19.6 ft)	kg						*12000	9780			*9110	5290	10.65
	lb						*26450	21560			*20090	11660	34.78
4.5 m (14.7 ft)	kg		*18460	*18460	*14840	13460	*13150	9290	11630	6710	*8370	4760	11.05
	lb		*40690	*40690	*32720	29680	*28980	20480	25630	14800	*18440	10500	36.09
3.0 m (9.8 ft)	kg		*23200	19320	*17170	12480	*14420	8760	11310	6430	*8020	4500	11.2
	lb		*51150	42600	*37860	27520	*31790	19320	24930	14170	*17680	9920	36.6
1.5 m (4.9 ft)	kg		*21570	18200	*18920	11730	14850	8310	11020	6170	*8010	4460	11.12
	lb		*47550	40110	*41710	25860	32750	18320	24290	13590	*17650	9830	36.33
Boden-niveau	kg		*24530	17880	*19730	11310	14500	8000	10820	5990	*8350	4650	10.8
	lb		*54090	39420	*43500	24920	31970	17640	23850	13200	*18400	10250	35.27
-1.5 m (-4.9 ft)	kg	*19550	*19550	*24880	17880	*19650	11160	14350	7870		*9170	5140	10.2
	lb	*43100	*43100	*54840	39430	*43320	24600	31640	17350		*20210	11340	33.32
-3.0 m (-9.8 ft)	kg	*27720	*27720	*23290	18090	*18730	11240	14410	7930		*10790	6140	9.28
	lb	*61120	*61120	*51340	39890	*41300	24770	31780	17470		*23790	13530	30.31
-4.5 m (-14.7 ft)	kg	*26110	*26110	*20660	18540	*16750	11550				*10990	8290	7.87
	lb	*57560	*57560	*45550	40870	*36930	25460				*24220	18270	25.72

HUBVERMÖGEN















 Lastradius Frontauslage  Lastradius Seitenauslage bzw. 360 Grad

HX480 NL

7,06 m (23' 2") Ausleger; 4,0 m (13' 11") Löffelstiel; 2,20 m³ Löffel (nach SAE gehäuft); 600 mm (24") 3-Stege-Bodenplatten und 9200 kg (20,280 lb) Heckgegengewicht.

Lasthöhe m (ft)		Lastradius								Max. Reichweite									
		1.5 m (5 ft)		3.0 m (10 ft)		4.5 m (15 ft)		6.0 m (20 ft)		7.5 m (25 ft)		9.0 m (30 ft)		10.5 m (35 ft)		Volumen	Reichweite		
																		m (ft)	
7.5 m (24.5 ft)	kg																		
	lb																		
6.0 m (19.6 ft)	kg																		
	lb																		
4.5 m (14.7 ft)	kg																		
	lb																		
3.0 m (9.8 ft)	kg																		
	lb																		
1.5 m (4.9 ft)	kg																		
	lb																		
Boden- niveau	kg																		
	lb																		
-1.5 m (-4.9 ft)	kg																		
	lb																		
-3.0 m (-9.8 ft)	kg																		
	lb																		
-4.5 m (-14.7 ft)	kg																		
	lb																		
-6.0 m (-19.6 ft)	kg																		
	lb																		

9,00 m (29' 6") Ausleger; 6,0 m (13' 1") Löffelstiel; 2,20 m³ Löffel (nach SAE gehäuft); 600 mm (24") 3-Stege-Bodenplatten und 10200 kg (22,490 lb) Heckgegengewicht.

Lasthöhe m (ft)		Lastradius						Max. Reichweite											
		3.0 m (9.8 ft)		5.0 m (16.3 ft)		7.0 m (22.9 ft)		9.0 m (29.4 ft)		11.0 m (35.9 ft)		13.0 m (42.5 ft)		Volumen	Reichweite				
																m (ft)			
8.0 m (26.1 ft)	kg																		
	lb																		
6.0 m (19.6 ft)	kg																		
	lb																		
4.0 m (13.1 ft)	kg																		
	lb																		
2.0 m (6.5 ft)	kg																		
	lb																		
Boden- niveau	kg																		
	lb																		
-2.0 m (-6.5 ft)	kg																		
	lb																		
-4.0 m (-13.1 ft)	kg																		
	lb																		
-6.0 m (-19.6 ft)	kg																		
	lb																		
-8.0 m (-26.1 ft)	kg																		
	lb																		
-10.0 m (-32.7 ft)	kg																		
	lb																		

- Hublast bemessen nach ISO 10567
- Der Lastpunkt ist der Endbolzen am vorderen Anbaugerät.
- Die Hublast ist nicht höher als 75 % der Kipplast oder 87 % der hydraulischen Hubkraft.
- (*) gibt die Lastbegrenzung durch die hydraulische Hubkraft an.

MOTOR	STD	OPT
Scania-Motor DC13 084A	●	
HYDRAULIKSYSTEM		
IPC (Intelligent Power Control)		
3 Leistungsstufen, 2 Arbeitsarten, Benutzermodus	●	
Variable Leistungssteuerung	●	
Pumpenfördermengenregelung	●	
Volumenstromregelung für Anbaugerät-Betriebsart		●
Automatischer Motorleerlauf	●	
Automatische Motorabschaltung		●
KABINE UND INNENRAUM		
Kabine nach ISO-Norm		
Obenrunder Frontscheibenwischer	●	
Radio/USB-Player	●	
Mobiltelefon-Freisprecheinrichtung mit USB	●	
12-Volt-Steckdose (Wandler 24 VDC auf 12 VDC)	●	
Elektrisches Signalhorn	●	
Allwetter-Stahlkabine mit 360°-Rundumsicht	●	
Sicherheitsglasscheiben	●	
Frontscheibe einschiebbar	●	
Seitenscheibe (links) als Schiebefenster	●	
Abschließbare Tür	●	
Warmhalte- und Kühlbox	●	
Aufbewahrungsfach und Aschenbecher	●	
Kabinendachabdeckung transparent	●	
Sonnenblende	●	
Tür- und Kabinenschlösser, ein Schlüssel	●	
Mechanisch gefederter, beheizter Sitz	●	
Vorsteuerdruckunterstützter Joystick	●	
Konsole höhenverstellbar	●	
Automatische Klimaregelung		
Klimaanlage und Heizung	●	
Scheibenheizung	●	
Zentrale Überwachung		
8-Zoll-LCD	●	
Motordrehzahl oder Tageszähler/Beschleunigung	●	
Motorkühlmittel-Temperaturanzeige	●	
Max. Leistung	●	
Kriechgang/Schnellgang	●	
Automatischer Leerlauf	●	
Überlast	●	
Motor überprüfen	●	
Luftfilter verstopft	●	
Anzeigen	●	
ÖKO-Anzeigen	●	
Kraftstoffstandanzeige	●	
Anzeige für die Hydrauliköltemperatur	●	
Kraftstoffvorwärmer	●	
Warnungen	●	
Kommunikationsfehler	●	
Batterie niedrig	●	
Uhr	●	
Kabinenscheinwerfer		●
Regenschutz für Kabinenfrontfenster	●	
Kabinendachabdeckung in Stahl		●
Sitz		
Einstellbarer Fahrersitz mit Luftfederung und Heizung		●
Kabinen-FOPS/FOG (ISO/DIN 10262) Stufe 2		
FOPS (Schutzeinrichtung gegen herabfallende Gegenstände) - ISO 3449 Stufe 2		●
FOG (Schutzaufbau gegenherabfallende Gegenstände) - ISO/DIS 10262 Stufe 2	Fahrerschutz vorn und oben	●
	Fahrerschutz oben	●
Kabinen-ROPS (ISO 12117-2)		
ROPS (Überrollschutz) - ISO 12117-2	●	
SICHERHEIT		
Batterie Hauptschalter	●	
Heckkamera	●	

SICHERHEIT	STD	OPT
Kameragestützte virtuelle Draufsicht incl. Bewegtojektüberwachung (AAVM + MOD)		●
Vier Arbeitsscheinwerfer	●	
Fahralarm	●	
Arbeitsscheinwerfer hinten	●	
Rundumleuchte		●
Automatische Schwenkbremse	●	
Auslegerhaltesystem	●	
Stielhaltesystem	●	
Sicherheitsventil für Auslegerzylinder mit Überlastwarneinrichtung	●	
Sicherheitsventil für Löffelstielzylinder		●
Drei Außenrückspiegel	●	
SONSTIGES		
Ausleger		
6,55 m; 21' 6"		●
7,06 m; 23' 2"	●	
9,00 m; 29' 6"		●
Löffelstiel		
2,4 m; 7' 10"		●
2,9 m; 9' 6"		●
3,38 m; 11' 1"	●	
4,0 m; 13' 1"		●
6,0 m; 19' 8"		●
Herausnehmbares Kühlerstaubgitter	●	
Herausnehmbarer Vorratsbehälter	●	
Kraftstoffvorfilter mit Kraftstoffvorwärmer	●	
Regenschutzkappe	●	
Vorreiniger		●
Selbstdiagnosesystem	●	
Hi-mate (Maschinenmanagementsystem)	Mobiltelefon Satellit	●
Batterien (2 x 12 V x 200 Ah)	●	
Kraftstoffbetankungspumpe (50 l/min)	●	
Unterer Wischermotor	●	
Einfach wirkende Verrohrung (Hydraulikhammer usw.)		●
Doppelt wirkende Verrohrung (Zweischalengreifer usw.)	●	
Verrohrung für hydraulische Schnellwechsler		●
Schnellwechsler		●
Auslegerschwimmsteuerung		●
Druckspeicher beim Senken der Arbeitseinrichtung	●	
Bedienschema-Umschaltventil (2 Muster)		●
Werkzeugsatz		●
UNTERWAGEN		
Unterbodenschutz Unterwagen (extra)		●
Unterbodenschutz Unterwagen (normal)	●	
Bodenplatten		
3-Steg-Bodenplatten (600 mm; 24")	●	
3-Steg-Bodenplatten (700 mm; 28")		●
3-Steg-Bodenplatten (750 mm; 30")		●
3-Steg-Bodenplatten (800 mm; 32")		●
3-Steg-Bodenplatten (900 mm; 36")		●
2-Steg-Bodenplatten (600 mm; 24")		●
2-Steg-Bodenplatten (700 mm; 28")		●
Bodenplatten für hohe Beanspruchung (600 mm; 24")	●	
Bodenplatten für hohe Beanspruchung (700 mm; 28")		●
Laufrollenschutz	●	
Laufrollenschutz "High Walker"		●
3-teilige Fahrwerkabdeckung		●

STD = Standard

OPT = Optional

* Standard- und Wahlausstattung können je nach Modell abweichen. Weitere Informationen erhalten Sie von Ihrem Hyundai-Händler. Die Maschinenausstattung kann von internationalen Normen abhängig sein.

* Auf den Fotos können Anbauten und optionale Geräte abgebildet sein, die in Ihrer Region nicht erhältlich sind.

* Änderungen der Materialien und technischen Daten vorbehalten.

* Alle Maße in angloamerikanischen Maßeinheiten sind auf das nächste volle Maß (Pound oder Zoll) gerundet.