

MOTOR			
Hersteller / Modell		Scania DC13 084A	
Typ		Turboaufgeladener 4-Takt-Dieselmotor mit Ladeluftkühlung	
Nennleistung am Schwungrad	SAE	J1995 (brutto)	331 kW (444 PS) bei 1900 U/min
		J1349 (netto)	316 kW (424 PS) bei 1900 U/min
Schwungrad	DIN	6271/1 (brutto)	331 kW (450 PS) bei 1900 U/min
		6271/1 (netto)	316 kW (430 PS) bei 1900 U/min
Höchstdrehmoment		232 kgf·m (1.678 lbf·ft) bei 1250 U/min	
Bohrung × Hub		130 × 160 mm (5.12" × 6.3")	
Hubraum		12700 cc (775 Kubikzoll)	
Batterien		24 V × 200 Ah	
Anlasser		24 V × 6 kW	
Generator		24 V × 100 A	

HYDRAULIKSYSTEM	
HAUPTPUMPE	
Typ	Verstellbare Axialkolbenpumpen in Tundemausführung
Maximaler Durchfluss	2 × 380 l/min (100,4 U.S. gpm / 83,6 U.K. gpm)
Hilfspumpe für Vorsteuerkreis	Zahnradpumpe

Quererfassendes und kraftstoffsparendes Pumpensystem

HYDRAULIKMOTOREN	
Fahren	Axialkolbenmotor mit zwei Geschwindigkeiten mit Bremsventil und Parkbremse
Schwenken	Axialkolbenmotor mit automatischer Bremse

ÜBERDRUCKVENTILEINSTELLUNG	
Anbaugerätkreise	330 kgf/cm ² (4690 psi)
Fahren	330 kgf/cm ² (4690 psi)
Leistungsstufe (Ausleger, Löffelstiel, Löffel)	360 kgf/cm ² (5120 psi)
Schwenkkreis	285 kgf/cm ² (4050 psi)
Vorsteuerkreis	40 kgf/cm ² (569 psi)
Serviceventil	Installiert

HYDRAULIKZYLINDER	
Zylinder: Bohrung × Hub	Ausleger: Ø 170 × 1570 mm Löffelstiel: Ø 190 × 1820 mm Tiefelöffel: Ø 160 × 1370 mm

ANTRIEBE UND BREMSEN	
Antriebsart	Vollhydrostatisch
Antriebsmotor	Axialkolbenmotor, mit Bremse integriert
Untersetzung	Planetenuntersetzungsgetriebe
Max. Zugkraft	34100 kgf (75,180 lbf)
Max. Fahrgeschwindigkeit (Schnell-/Langsamgang)	5,3 km/h (3.29 mph) / 3,3 km/h (2.05 mph)
Steigfähigkeit	35° (70%)
Hundbremse	Mehrscheibenausführung, nass

STEUERUNG	
Vorsteuerdruckunterstützte Joysticks und Pedale mit abnehmbarem Hebel für nahezu kraft- und ermüdungsfreie Bedienung.	
Vorsteuerung	Zwei Joysticks mit einem Sicherheitshebel (links): Schwenken und Löffelstiel (rechts): Ausleger und Tiefelöffel (ISO)
Fahren und Lenken	Zwei Hebel mit Pedalen
Motordrossel	Elektrisch, als Drehregler ausgeführt

SCHWENKWERK	
Schwenkmotor	Axialkolbenmotor mit festem Schluckvolumen
Schwenkuntersetzung	Planetenraduntersetzung
Drehkranzschmierung	Fettbad
Schwenkbremse	Mehrscheibenausführung, nass
Schwenkgeschwindigkeit	8,6 U/min

SERVICE-FÜLLMENGEN			
Nachfüllmenge	Liter	US gal	UK gal
Kraftstofftank	610	161.1	134.2
Motor Kühlmittel	50	13.2	11
Motoröl	39	10.3	8.6
Schwenkeinrichtung	7	1.8	1.54
Endantrieb (je)	12	3.2	2.64
Hydrauliksystem (einschl. Behälter)	486	128.4	105.9
Hydraulikölbehälter	262	69.2	57.6
DEF/AdBlue®	69	18.2	15.2

UNTERWAGEN	
Der X-Mittelrahmen ist eine vollverschweißte Konstruktion mit verstärkten Kastenrahmen für das Laufwerk. Der Unterwagen ist mit geschmierten Rollen, Leiträdern, Kettenspannern mit stoßdämpfenden Federn und Antriebsrädern sowie Raupenkettenspannern mit 2- oder 3-Steg-Bodenplatten ausgerüstet.	
Mittelrahmen	X-Rahmen
Unterwagen	Fünfeckiges Kastenprofil
Kettenplatten pro Seite	53 je
Stützrollen pro Seite	2 je
Laufrollen pro Seite	9 je
Kettenführungen pro Seite	2 je

BETRIEBSGEWICHT (CIRCA)	
Betriebsgewicht, einschliesslich 7060 mm (23' 2") Ausleger; 3380 mm (11' 1") Löffelstiel; 2,2 m ³ (2.88 yd ³) Löffel gehäuft nach SAE, Schmiermittel, Kühlmittel, vollem Kraftstofftank, vollem Hydraulikölbehälter und aller Standardausrüstung.	

BETRIEBSGEWICHT			
Platten	Betriebsgewicht		Bodendruck
Typ	Breite mm (in)	kg (lb)	kgf/cm ² (psi)
Dreisteg	600 (24")	HX480 L 49500 (109,130)	0,86 (12,23)
	700 (28")	HX480 L 50020 (110,280)	0,75 (10,67)
	750 (30")	HX480 L 50280 (110,850)	0,70 (9,95)
	800 (32")	HX480 L 50540 (111,420)	0,66 (9,35)
Doppelsteg	900 (36")	HX480 L 51060 (112,570)	0,59 (8,39)
	600 (24")	HX480 L 49315 (108,720)	0,86 (12,23)
Hohe Beanspruchung Steg	700 (28")	HX480 L 49835 (109,870)	0,74 (10,52)
	600 (24")	HX480 HD 49680 (109,530)	0,86 (12,23)
Hohe Beanspruchung Steg	700 (28")	HX480 HD 50230 (110,740)	0,75 (10,67)

AUSWAHLHILFE BAGGERLÖFFEL UND SCHACHTKRAFT

HX480L

LÖFFEL

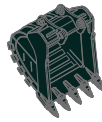
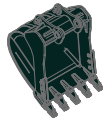
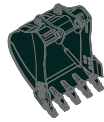

gehäuft nach SAE
m³ (yd³)

1,00 (1.31)
1,38 (1.8)
2,20 (2.88)
2,79 (3.65)
3,00 (3.92)

◆ 2,20 (2.88)
◆ 2,43 (3.18)
◆ 2,79 (3.65)
◆ 3,20 (4.19)

◆ 2,20 (2.88)
◆ 2,43 (3.18)
◆ 2,79 (3.65)
◆ 3,20 (4.19)

Inhalt m ³ (yd ³)		Breite mm (in)	Gewicht kg (lb)	Empfehlung mm (ft.in)						
gehäuft nach SAE	gehäuft nach CECE			6550 (21' 6") Ausleger		7060 (23' 2") Ausleger			9000 (29' 6") Ausleger	
				2400 (7' 10") Löffelstiel	2900 (9' 6") Löffelstiel	2400 (7' 10") Löffelstiel	2900 (9' 6") Löffelstiel	3380 (11' 1") Löffelstiel	4000 (13' 1") Löffelstiel	6000 (19' 8") Löffelstiel
1,00 (1.31)	0,90 (1.18)	1030 (41")	1450 (3,200)	●	●	●	●	●	●	●
1,38 (1.8)	1,24 (1.62)	1215 (48")	1670 (3,680)	●	●	●	●	●	●	○
2,20 (2.88)	1,93 (2.52)	1685 (66")	2030 (4,480)	●	●	●	●	●	⊙	-
2,79 (3.65)	2,47 (3.23)	1865 (73")	2300 (5,070)	●	●	⊙	⊙	○	○	-
3,00 (3.92)	2,70 (3.53)	1985 (78")	2440 (5,380)	●	●	○	○	○	○	-
◆ 2,20 (2.88)	1,93 (2.52)	1685 (66")	2320 (5,110)	●	●	●	●	⊙	⊙	-
◆ 2,43 (3.18)	2,11 (2.76)	1830 (72")	2450 (5,400)	●	●	⊙	⊙	⊙	○	-
◆ 2,79 (3.65)	2,47 (3.23)	1865 (73")	2630 (5,800)	●	●	⊙	○	○	○	-
◆ 3,20 (4.19)	2,82 (3.69)	2075 (82")	2870 (6,330)	⊙	⊙	○	○	○	-	-
◆ 2,20 (2.88)	1,93 (2.52)	1685 (66")	2610 (5,750)	●	●	●	⊙	⊙	-	-
◆ 2,43 (3.18)	2,11 (2.76)	1830 (72")	2730 (6,020)	●	●	⊙	⊙	○	-	-
◆ 2,79 (3.65)	2,47 (3.23)	1865 (73")	2950 (6,500)	●	⊙	○	○	○	-	-
◆ 3,20 (4.19)	2,82 (3.69)	2075 (82")	3230 (7,120)	⊙	⊙	○	○	-	-	-

- ◆ Tieflöffel für hohe Beanspruchung
- ◆ Felslöffel für hohe Beanspruchung

- : Für Material mit einer Dichte von maximal 2000 kg /m³ (3370 lb/ yd³)
- ⊙ : Für Material mit einer Dichte von maximal 1600 kg /m³ (2700 lb/ yd³)
- : Für Material mit einer Dichte von maximal 1100 kg /m³ (1850 lb/ yd³)

ANBAUGERÄT

Ausleger und Löffelstiel sind als verschweißtes, spannungsarmes Kastenprofil ausgeführt.

Erhältlich: Ausleger in 6,55 m (21' 6"); 7,06 m (23' 2") und 9,0 m (29' 6") und Löffelstiel in 2,4 m (7' 10"); 2,9 m (9' 6"); 3,38 m (11' 1"); 4,0 m (13' 1") und 6,0 m (19' 8").

Der Hyundai-Anbaulöffel ist eine vollgeschweißte Konstruktion aus hochfestem Stahl.

SCHACHTKRAFT

Ausleger	Länge	mm (ft.in)	6550 (21' 6")		7060 (23' 2")				9000 (29' 6")	Anmer- kungen:
			Gewicht kg (lb)		4340 (9,570)				4370 (9,630)	
Löffel- stiel	Länge	mm (ft.in)	2400 (7' 10")	2900 (9' 6")	2400 (7' 10")	2900 (9' 6")	3380 (11' 1")	4000 (13' 1")	6000 (19' 8")	Anmer- kungen:
			Gewicht kg (lb)		2390 (5,270)	2590 (5,710)	2390 (5,270)	2590 (5,710)	2630 (5,800)	
Tieflöffel Los- brech- kraft	SAE	kN	220,7 [240,8]	220,7 [240,8]	220,7 [240,8]	220,7 [240,8]	220,7 [240,8]	220,7 [240,8]	184,4	[]: Leistungs- stufe
		kgf	22500 [24550]	22500 [24550]	22500 [24550]	22500 [24550]	22500 [24550]	22500 [24550]	18800	
		lbf	49600 [54120]	49600 [54120]	49600 [54120]	49600 [54120]	49600 [54120]	49600 [54120]	41450	
	ISO	kN	255,0 [278,1]	255,0 [278,1]	255,0 [278,1]	255,0 [278,1]	255,0 [278,1]	255,0 [278,1]	213,8	
		kgf	26000 [28360]	26000 [28360]	26000 [28360]	26000 [28360]	26000 [28360]	26000 [28360]	21800	
		lbf	57320 [62520]	57320 [62520]	57320 [62520]	57320 [62520]	57320 [62520]	57320 [62520]	48060	
Tieflöf- felstiel Reißkraft	SAE	kN	276,6 [301,7]	224,6 [245,0]	276,6 [301,7]	224,6 [245,0]	191,2 [208,6]	170,6 [186,1]	103,0	
		kgf	28200 [30760]	22900 [24980]	28200 [30760]	22900 [24980]	19500 [21270]	17400 [18980]	10500	
		lbf	62170 [67810]	50490 [55070]	62170 [67810]	50490 [55070]	42990 [46890]	38360 [41840]	23150	
	ISO	kN	290,3 [316,7]	234,4 [255,7]	290,3 [316,7]	234,4 [255,7]	199,1 [217,2]	176,5 [192,6]	105,9	
		kgf	29600 [32290]	23900 [26070]	29600 [32290]	23900 [26070]	20300 [22150]	18000 [19640]	10800	
		lbf	65260 [71190]	52690 [57470]	65260 [71190]	52690 [57470]	44750 [48830]	39680 [43300]	23810	

Hinweis: Auslegergewicht inklusive Stielzylinder, Verrohrung und Bolzen.
Stielgewicht inklusive Löffelzylinder, Verbindungsstangen und Bolzen.

MASSE UND ARBEITSBEREICH

HX480 L

ABMESSUNGEN HX480 L

Ausleger in 6,55 m (21' 6"); 7,06 m (23' 2") und 9,0 m (29' 6") und Löffelstiel in 2,4 m (7' 10"); 2,9 m (9' 6"); 3,38 m (11' 1"); 4,0 m (13' 8") und 6,0 m (19' 8")

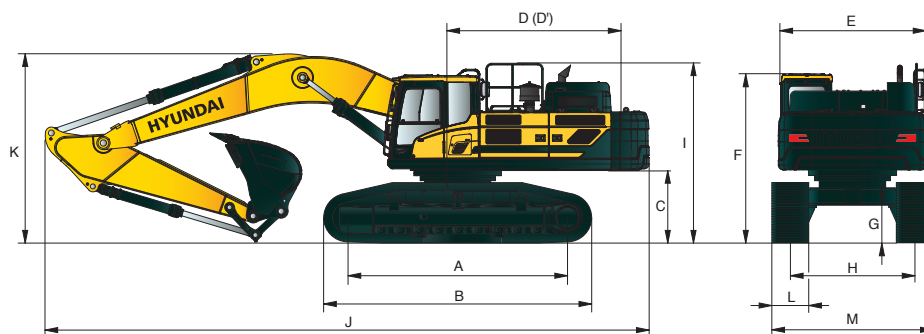

Einheit : mm (ft-in)

A	Aufstundslänge	4470 (14' 8")
B	Gesamtlänge der Raupe	5460 (17' 11")
C	Bodenfreiheit des Heckgegengewichts	1295 (4' 3")
D	Heckschwenkradius	3940 (12' 11")
D'	Hecklänge	3885 (12' 9")
E	Gesamtbreite des Oberwagens	2980 (9' 9")
F	Gesamthöhe der Kabine	3240 (10' 6")
G	Mindest-Bodenfreiheit	560 (1' 8")
H	Spurweite	2740 (9' 0")
I	Gesamthöhe des Schutzgelanders	3450 (11' 3")

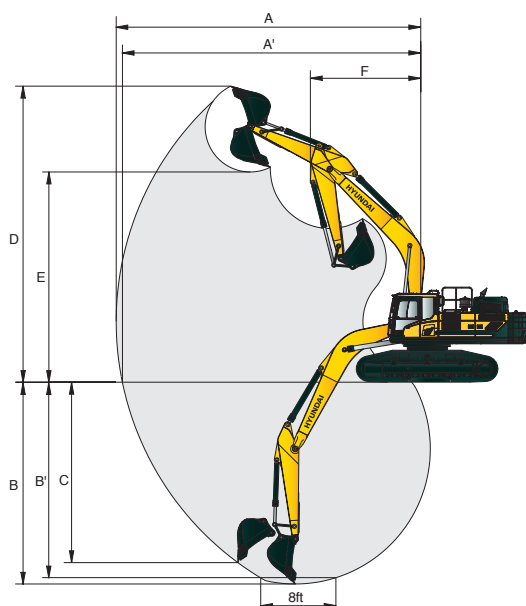

Auslegerlänge	6550 (21' 6")		7060 (23' 2")			9000 (29' 6")	
	Löffelstiellänge	2400 (7' 10")	2900 (9' 6")	2400 (7' 10")	2900 (9' 6")	3380 (11' 1")	4000 (13' 8")
J Gesamtlänge	11990 (39' 4")	11870 (38' 11")	12510 (41' 1")	12390 (40' 8")	12260 (40' 3")	12230 (40' 1")	14230 (46' 8")
	K Gesamthöhe des Auslegers	4130 (13' 7")	4050 (13' 3")	4010 (13' 2")	3900 (12' 10")	3790 (12' 5")	4110 (13' 6")
L Breite der Bodenplatten		600 (24")	700 (28")	750 (30")	800 (32")	900 (36")	
	M Gesamtbreite	3340 (10' 11")	3440 (11' 3")	3490 (11' 5")	3540 (11' 7")	3640 (11' 11")	

ARBEITSBEREICH HX480 L













Einheit : mm (ft-in)

Auslegerlänge	6550 (21' 6")		7060 (23' 2")			9000 (29' 6")	
	Löffelstiellänge	2400 (7' 10")	2900 (9' 6")	2400 (7' 10")	2900 (9' 6")	3380 (11' 1")	4000 (13' 8")
A Max. Schachtweite	10690 (35' 1")	11130 (36' 6")	11200 (36' 9")	11620 (38' 1")	12040 (39' 6")	12600 (41' 4")	16180 (53' 1")
	A' Max. Schachtweite am Boden	10470 (34' 4")	10910 (35' 10")	10980 (36' 0")	11410 (37' 5")	11840 (38' 10")	12410 (40' 9")
B Max. Schachttiefe		6390 (21' 0")	6890 (22' 7")	6780 (22' 3")	7280 (23' 11")	7760 (25' 6")	8380 (27' 6")
	B' Max. Schachttiefe (auf ca. 2,40 m)	6210 (20' 4")	6730 (22' 1")	6600 (21' 8")	7120 (23' 4")	7620 (25' 0")	8250 (27' 1")
C Max. vertikale Abstehtiefe		4510 (14' 10")	5550 (18' 3")	4790 (15' 9")	5800 (19' 0")	5920 (19' 5")	6470 (21' 3")
	D Max. Einstechhöhe	10240 (33' 7")	10510 (34' 6")	10600 (34' 9")	10830 (35' 6")	10910 (35' 10")	11130 (36' 6")
E Max. Ladehöhe		6890 (22' 7")	7060 (23' 2")	7260 (23' 10")	7390 (24' 3")	7540 (24' 9")	7760 (25' 6")
	F Min. Frontschwenkradius	4870 (16' 0")	4540 (14' 11")	5160 (16' 11")	4890 (16' 1")	4850 (15' 11")	4710 (15' 5")











 Lastradius Frontauslage  Lastradius Seitenauslage bzw. 360 Grad

HX480 L

6,55 m (21' 6") Ausleger; 2,4 m (7' 10") Löffelstiel; 2,20 m³ Löffel (nach SAE gehäuft); 600 mm (24") 3-Stege-Bodenplatten und 9200 kg (20,280 lb) Heckgegengewicht.

Lasthöhe m (ft)	Lastradius								Max. Reichweite		
	3.0 m (10 ft)		4.5 m (15 ft)		6.0 m (20 ft)		7.5 m (25 ft)		Volumen	Reichweite	
											m (ft)
6.0 m (19.6 ft)	kg				*13100	*13100	*12540	9840	10830	6430	9.71
	lb				*28880	*28880	*27640	21700	23890	14190	31.72
4.5 m (14.7 ft)	kg		*18500	*18500	*15010	13670	*13400	9460	9840	5750	10.16
	lb		*40800	*40800	*33100	30150	*29530	20850	21690	12680	33.19
3.0 m (9.8 ft)	kg				*17090	12800	*14450	9010	9410	5440	10.33
	lb				*37680	28230	*31850	19860	20740	11980	33.74
1.5 m (4.9 ft)	kg				*18620	12140	15190	8620	9430	5410	10.24
	lb				*41060	26750	33480	19010	20790	11940	33.44
Boden- niveau	kg		*24870	18570	*19220	11770	14910	8380	9930	5700	9.88
	lb		*54820	40940	*42370	25950	32860	18470	21900	12570	32.28
-1.5 m (-4.9 ft)	kg		*23780	18600	*18850	11680	14840	8320	11150	6430	9.21
	lb		*52420	41000	*41560	25750	32710	18340	24570	14180	30.1
-3.0 m (-9.8 ft)	kg	*27210	*27210	*21680	18870	*17410	11840		*11320	8010	8.15
	lb	*59990	*59990	*47800	41590	*38370	26090		*24960	17650	26.61
-4.5 m (-14.7 ft)	kg		*18000	*18000					*10800	9470	7.4
	lb		*39690	*39690					*23810	20870	24.19

6,55 m (21' 6") Ausleger; 2,9 m (9' 6") Löffelstiel; 2,20 m³ Löffel (nach SAE gehäuft); 600 mm (24") 3-Stege-Bodenplatten und 9200 kg (20,280 lb) Heckgegengewicht.

Lasthöhe m (ft)	Lastradius								Max. Reichweite				
	3.0 m (10 ft)		4.5 m (15 ft)		6.0 m (20 ft)		7.5 m (25 ft)		9.0 m (30 ft)		Volumen	Reichweite	
											m (ft)		
7.5 m (24.5 ft)	kg						*11560	10150			*8700	7060	9.39
	lb						*25480	22390			*19180	15560	30.67
6.0 m (19.6 ft)	kg						*12010	9940			*8690	5950	10.12
	lb						*26480	21910			*19170	13120	33.06
4.5 m (14.7 ft)	kg		*17020	*17020	*14310	13870	*12990	9520			*8820	5340	10.55
	lb		*37530	*37530	*31560	30580	*28630	20990			*19440	11770	34.45
3.0 m (9.8 ft)	kg		*21620	20330	*16560	12950	*14170	9040	11500	6600	8810	5040	10.71
	lb		*47670	44820	*36500	28550	*31230	19920	25350	14550	19420	11110	34.99
1.5 m (4.9 ft)	kg		*24550	18980	*18370	12190	15180	8600	11240	6370	8800	5000	10.62
	lb		*54130	41850	*40490	26860	33470	18960	24780	14040	19410	11020	34.71
Boden- niveau	kg		*25300	18440	*19310	11710	14830	8290			9220	5230	10.28
	lb		*55770	40660	*42560	25830	32700	18280			20330	11540	33.59
-1.5 m (-4.9 ft)	kg	*23710	*23710	*24660	18350	*19280	11530	14680	8160		10230	5840	9.65
	lb	*52280	*52280	*54370	40450	*42510	25420	32370	17990		22550	12870	31.52
-3.0 m (-9.8 ft)	kg	*29990	*29990	*22950	18540	*18250	11600	*14760	8250		*11610	7100	8.65
	lb	*66110	*66110	*50590	40860	*40230	25570	*32540	18180		*25590	15650	28.26
-4.5 m (-14.7 ft)	kg	*25460	*25460	*19850	19020	*15750	11960				*10980	9450	7.36
	lb	*56130	*56130	*43770	41930	*34730	26380				*24210	20830	24.05

- Hublast bemessen nach ISO 10567
- Der Lastpunkt ist der Endbolzen am vorderen Anbaugerät.
- Die Hublast ist nicht höher als 75 % der Kipplast oder 87 % der hydraulischen Hubkraft.
- (*) gibt die Lastbegrenzung durch die hydraulische Hubkraft an.



HX480 L

7,06 m (23' 2") Ausleger; 3,38 m (11' 1") Löffelstiel; 2,20 m³ Löffel (nach SAE gehäuft); 600 mm (24") 3-Stege-Bodenplatten und 9200 kg (20,280 lb) Heckgegengewicht.



Lasthöhe m (ft)	Lastradius										Max. Reichweite			
	3.0 m (10 ft)		4.5 m (15 ft)		6.0 m (20 ft)		7.5 m (25 ft)		9.0 m (30 ft)		Volumen	Reichweite		
													m (ft)	
6.0 m (19.6 ft)	kg						*11510	9900	*11340	7020	*7750	4930	11.05	
	lb						*25370	21820	*25010	15480	*17090	10870	36.08	
4.5 m (14.7 ft)	kg				*14080	13730	*12700	9410	11690	6770	*7880	4450	11.43	
	lb				*31040	30270	*28000	20740	25770	14910	*17370	9820	37.34	
3.0 m (9.8 ft)	kg		*21750	19990	*16510	12740	*14050	8870	11350	6460	7570	4210	11.58	
	lb		*47940	44070	*36390	28080	*30970	19550	25020	14250	16680	9280	37.83	
1.5 m (4.9 ft)	kg		*24850	18580	*18470	11920	14950	8390	11030	6180	7540	4160	11.5	
	lb		*54780	40950	*40730	26270	32950	18490	24320	13620	16630	9180	37.57	
Boden- niveau	kg		*25740	18010	*19570	11410	14550	8040	10790	5960	7830	4320	11.19	
	lb		*56750	39710	*43150	25150	32070	17720	23800	13140	17270	9530	36.55	
-1.5 m (-4.9 ft)	kg	*19090	*19090	*25340	17890	*19780	11180	14330	7850	10680	5860	8530	4740	10.62
	lb	*42080	*42080	*55870	39430	*43600	24640	31600	17310	23540	12910	18800	10450	34.69
-3.0 m (-9.8 ft)	kg	*25270	*25270	*24050	18010	*19150	11180	14320	7840		9890	5580	9.74	
	lb	*55720	*55720	*53020	39710	*42220	24650	31570	17280		21810	12290	31.82	
-4.5 m (-14.7 ft)	kg	*28240	*28240	*21780	18370	*17570	11390	*14330	8040		*11250	7290	8.43	
	lb	*62250	*62250	*48020	40490	*38740	25120	*31590	17720		*24800	16080	27.54	
-6.0 m (-19.6 ft)	kg			*18000	*18000						*10910	8780	7.61	
	lb			*39690	*39690						*24060	19360	24.85	

7,06 m (23' 2") Ausleger; 2,4 m (7' 10") Löffelstiel; 2,20 m³ Löffel (nach SAE gehäuft); 600 mm (24") 3-Stege-Bodenplatten und 9200 kg (20,280 lb) Heckgegengewicht.

Lasthöhe m (ft)	Lastradius										Max. Reichweite		
	3.0 m (10 ft)		4.5 m (15 ft)		6.0 m (20 ft)		7.5 m (25 ft)		9.0 m (30 ft)		Volumen	Reichweite	
													m (ft)
7.5 m (24.5 ft)	kg						*11920	9980			*10790	6730	9.53
	lb						*26280	22010			*23790	14850	31.14
6.0 m (19.6 ft)	kg				*13370	*13370	*12470	9690			9730	5700	10.26
	lb				*29480	*29480	*27490	21370			21450	12560	33.5
4.5 m (14.7 ft)	kg				*15530	13250	*13530	9230			8903	5120	10.68
	lb				*34250	29220	*29830	20340			19630	11290	34.88
3.0 m (9.8 ft)	kg				*17700	12330	*14680	8740	11330	6460	8540	4850	10.84
	lb				*39020	27200	*32370	19260	24980	14250	18820	10690	35.4
1.5 m (4.9 ft)	kg				*19140	11690	14860	8330	11080	6240	8550	4820	10.75
	lb				*42190	25780	32760	18370	24430	13760	18840	10640	35.12
Boden- niveau	kg				*19600	11380	14580	8090	10940	6110	8960	5060	10.41
	lb				*43210	25090	32140	17830	24120	13470	19750	11160	34.02
-1.5 m (-4.9 ft)	kg		*23820	18210	*19210	11320	14500	8020			9930	5650	9.79
	lb		*52520	40150	*42360	24960	31960	17680			21890	12460	31.98
-3.0 m (-9.8 ft)	kg	*26660	*26660	*22010	18460	*17980	11470	14660	8160		*11270	6860	8.81
	lb	*58780	*58780	*48530	40690	*39630	25290	32320	17980		*24840	15120	28.78
-4.5 m (-14.7 ft)	kg			*19030	18970	*15480	11890				*10630	8730	7.71
	lb			*41950	41820	*34120	26210				*23430	19240	25.19

















7,06 m (23' 2") Ausleger; 2,9 m (9' 6") Löffelstiel; 2,20 m³ Löffel (nach SAE gehäuft); 600 mm (24") 3-Stege-Bodenplatten und 9200 kg (20,280 lb) Heckgegengewicht.

Lasthöhe m (ft)	Lastradius										Max. Reichweite		
	3.0 m (10 ft)		4.5 m (15 ft)		6.0 m (20 ft)		7.5 m (25 ft)		9.0 m (30 ft)		Volumen	Reichweite	
													m (ft)
7.5 m (24.5 ft)	kg						*11300	10110			*9200	6210	9.96
	lb						*24920	22290			*20290	13690	32.54
6.0 m (19.6 ft)	kg						*12000	9780			9110	5290	10.65
	lb						*26450	21560			20090	11660	34.78
4.5 m (14.7 ft)	kg		*18460	*18460	*14840	13460	*13150	9290	11630	6710	8370	4760	11.05
	lb		*40690	*40690	*32720	29680	*28980	20480	25630	14800	18440	10500	36.09
3.0 m (9.8 ft)	kg		*23200	19320	*17170	12480	*14420	8760	11310	6430	8020	4500	11.2
	lb		*51150	42600	*37860	27520	*31790	19320	24930	14170	17680	9920	36.6
1.5 m (4.9 ft)	kg		*21570	18200	*18920	11730	14850	8310	11020	6170	8010	4460	11.12
	lb		*47550	40110	*41710	25860	32750	18320	24290	13590	17650	9830	36.33
Boden- niveau	kg		*24530	17880	*19730	11310	14500	8000	10820	5990	8350	4650	10.8
	lb		*54090	39420	*43500	24920	31970	17640	23850	13200	18400	10250	35.27
-1.5 m (-4.9 ft)	kg	*19550	*19550	*24880	17880	*19650	11160	14350	7870		9170	5140	10.2
	lb	*43100	*43100	*54840	39430	*43320	24600	31640	17350		20210	11340	33.32
-3.0 m (-9.8 ft)	kg	*27720	*27720	*23290	18090	*18730	11240	14410	7930		10790	6140	9.28
	lb	*61120	*61120	*51340	39890	*41300	24770	31780	17470		23790	13530	30.31
-4.5 m (-14.7 ft)	kg	*26110	*26110	*20660	18540	*16750	11550				*10990	8290	7.87
	lb	*57560	*57560	*45550	40870	*36930	25460				*24220	18270	25.72















 Lastradius Frontauslage  Lastradius Seitenauslage bzw. 360 Grad

HX480 NL

7,06 m (23' 2") Ausleger; 4,0 m (13' 11") Löffelstiel; 2,20 m³ Löffel (nach SAE gehäuft); 600 mm (24") 3-Stege-Bodenplatten und 9200 kg (20,280 lb) Heckgegengewicht.

Lasthöhe m (ft)	Lastradius										Max. Reichweite							
	1.5 m (5 ft)		3.0 m (10 ft)		4.5 m (15 ft)		6.0 m (20 ft)		7.5 m (25 ft)		9.0 m (30 ft)		10.5 m (35 ft)		Volumen	Reichweite		
																	m (ft)	
7.5 m (24.5 ft)	kg											*10200	7350			*7160	5140	11.03
	lb											*22500	16210			*15780	11340	36.02
6.0 m (19.6 ft)	kg											*10730	7180			*7190	4460	11.64
	lb											*23660	15830			*15840	9820	38.02
4.5 m (14.7 ft)	kg							*11990	9630	*11430	6900	8920	5040	7240	4040	12		
	lb							*26430	21230	*25200	15200	19650	11100	15970	8900	39.21		
3.0 m (9.8 ft)	kg			*19780	*19780	*15510	13090	*13450	9050	11470	6560	8720	4860	6960	3820	12.14		
	lb			*43610	*43610	*34200	28870	*29650	19960	25280	14460	19220	10710	15340	8420	39.67		
1.5 m (4.9 ft)	kg			*23740	19050	*17790	12160	*14820	8510	11110	6230	8520	4680	6930	3766	12.07		
	lb			*52340	42000	*39230	26810	*32660	18770	24490	13740	18780	10310	15270	8303	39.43		
Boden-niveau	kg		*13800	*13800	*25590	18130	*19290	11510	14620	8090	10810	5970	8360	4530	7154	3886	11.77	
	lb		*30430	*30430	*56410	39970	*42530	25390	32230	17840	23840	13160	18440	9990	15772	8568	38.46	
-1.5 m (-4.9 ft)	kg	*14500	*14500	*17930	*17930	*25840	17790	*19900	11170	14320	7830	10630	5810	7706	4217	11.24		
	lb	*31970	*31970	*39520	*39520	*56971	39230	*43860	24620	31580	17270	23430	12800	16990	9298	36.73		
-3.0 m (-9.8 ft)	kg	*18590	*18590	*22750	*22750	*25020	17790	*19650	11070	14220	7740	10590	5770	8768	4871	10.43		
	lb	*40980	*40980	*50160	*50160	*55170	39230	*43320	24400	31350	17070	23350	12720	19329	10738	34.06		
-4.5 m (-14.7 ft)	kg			*28640	*28640	*23220	18040	*18520	11190	14330	7830			10836	6139	9.24		
	lb			*63150	*63150	*51200	39780	*40830	24660	31580	17270			23890	13534	30.17		
-6.0 m (-19.6 ft)	kg			*26350	*26350	*20150	18570	*16170	11560					*10846	8506	7.73		
	lb			*58080	*58080	*44430	40950	*35660	25470					*23910	18753	25.26		

9,00 m (29' 6") Ausleger; 6,0 m (13' 1") Löffelstiel; 2,20 m³ Löffel (nach SAE gehäuft); 600 mm (24") 3-Stege-Bodenplatten und 10200 kg (22,490 lb) Heckgegengewicht.

Lasthöhe m (ft)	Lastradius										Max. Reichweite					
	3.0 m (9.8 ft)		5.0 m (16.3 ft)		7.0 m (22.9 ft)		9.0 m (29.4 ft)		11.0 m (35.9 ft)		13.0 m (42.5 ft)		Volumen	Reichweite		
															m (ft)	
8.0 m (26.1 ft)	kg											*5500	3770	*4660	2920	14.78
	lb											*12130	8310	*10280	6440	48.27
6.0 m (19.6 ft)	kg							*8570	5400	6630	3620	6630	3620	*4700	2460	15.40
	lb							*18890	11910	14610	7980	14610	7980	*10370	5430	50.32
4.0 m (13.1 ft)	kg						*10020	7380	8790	4980	6370	3380	4500	2180	15.72	
	lb						*22080	16280	19380	10980	14050	7460	9920	4810	51.37	
2.0 m (6.5 ft)	kg			*19230	16740	*13910	10040	*11610	6620	8300	4530	6090	3120	4350	2040	15.76
	lb			*42390	36900	*30660	22120	*25600	14580	18300	9990	13430	6880	9590	4500	51.47
Boden-niveau	kg	*8600	*8600	*16340	14820	*16100	8930	11010	5960	7870	4130	5840	2880	4380	2030	15.50
	lb	*18960	*18960	*36020	32670	*35480	19690	24270	13140	17340	9100	12870	6360	9660	4480	50.64
-2.0 m (-6.5 ft)	kg	*10720	*10720	*16220	14070	15820	8280	10510	5510	7550	3840	5660	2710	4630	2170	14.95
	lb	*23630	*23630	*35750	31010	34870	18260	23160	12140	16640	8460	12470	5980	10210	4780	48.83
-4.0 m (-13.1 ft)	kg	*13060	*13060	*18160	13920	15510	8012	10250	5280	7380	3680			5170	2500	14.06
	lb	*28800	*28800	*40040	30690	34190	17660	22600	11640	16280	8120			11390	5520	45.92
-6.0 m (-19.6 ft)	kg	*15680	*15680	*21300	14130	15540	8037	10230	5260	7400	3700			6120	3160	12.74
	lb	*34570	*34570	*46950	31160	34250	17720	22560	11600	16320	8170			13690	6970	41.61
-8.0 m (-26.1 ft)	kg	*18670	*18670	*20410	14660	*15830	8330	10490	5490					*7810	4550	10.82
	lb	*41160	*41160	*45000	32330	*34890	18370	23120	12100					*17230	10020	35.33
-10.0 m (-32.7 ft)	kg			*16900	15630	*13170	9000							*9870	6980	8.72
	lb			*37270	34450	*29030	19840							*21760	15400	28.48

- Hublast bemessen nach ISO 10567
- Der Lastpunkt ist der Endbolzen am vorderen Anbaugerät.
- Die Hublast ist nicht höher als 75 % der Kipplast oder 87 % der hydraulischen Hubkraft.
- (*) gibt die Lastbegrenzung durch die hydraulische Hubkraft an.

MOTOR	STD	OPT
Scania-Motor DC13 084A	●	
HYDRAULIKSYSTEM		
IPC (Intelligent Power Control)		
3 Leistungsstufen, 2 Arbeitsarten, Benutzermodus	●	
Variable Leistungssteuerung	●	
Pumpenfördermengenregelung	●	
Volumenstromregelung für Anbaugerät-Betriebsart		●
Automatischer Motorleerlauf	●	
Automatische Motorabschaltung		●
KABINE UND INNENRAUM		
Kabine nach ISO-Norm		
Obenrunder Frontscheibenwischer	●	
Radio/USB-Player	●	
Mobiltelefon-Freisprecheinrichtung mit USB	●	
12-Volt-Steckdose (Wandler 24 VDC auf 12 VDC)	●	
Elektrisches Signalhorn	●	
Allwetter-Stahlkabine mit 360°-Rundumsicht	●	
Sicherheitsglasscheiben	●	
Frontscheibe einschiebbar	●	
Seitenscheibe (links) als Schiebefenster	●	
Abschließbare Tür	●	
Warmhalte- und Kühlbox	●	
Aufbewahrungsfach und Aschenbecher	●	
Kabinendachabdeckung transparent	●	
Sonnenblende	●	
Tür- und Kabinenschlösser, ein Schlüssel	●	
Mechanisch gefederter, beheizter Sitz	●	
Vorsteuerdruckunterstützter Joystick	●	
Konsole höhenverstellbar	●	
Automatische Klimaregelung		
Klimaanlage und Heizung	●	
Scheibenheizung	●	
Zentrale Überwachung		
8-Zoll-LCD	●	
Motordrehzahl oder Tageszähler/Beschleunigung	●	
Motorkühlmittel-Temperaturanzeige	●	
Max. Leistung	●	
Kriechgang/Schnellgang	●	
Automatischer Leerlauf	●	
Überlast	●	
Motor überprüfen	●	
Luftfilter verstopft	●	
Anzeigen	●	
ÖKO-Anzeigen	●	
Kraftstoffstandanzeige	●	
Anzeige für die Hydrauliköltemperatur	●	
Kraftstoffvorwärmer	●	
Warnungen	●	
Kommunikationsfehler	●	
Batterie niedrig	●	
Uhr	●	
Kabinenscheinwerfer		●
Regenschutz für Kabinenfrontfenster	●	
Kabinendachabdeckung in Stahl		●
Sitz		
Einstellbarer Fahrersitz mit Luftfederung und Heizung		●
Kabinen-FOPS/FOG (ISO/DIN 10262) Stufe 2		
FOPS (Schutzeinrichtung gegen herabfallende Gegenstände) - ISO 3449 Stufe 2		●
FOG (Schutzaufbau gegenherabfallende Gegenstände) - ISO/DIS 10262 Stufe 2	Fahrerschutz vorn und oben	●
	Fahrerschutz oben	●
Kabinen-ROPS (ISO 12117-2)		
ROPS (Überrollschutz) - ISO 12117-2	●	
SICHERHEIT		
Batterie Hauptschalter	●	
Heckkamera	●	

SICHERHEIT	STD	OPT
Kameragestützte virtuelle Draufsicht incl. Bewegtojektüberwachung (AAVM + MOD)		●
Vier Arbeitsscheinwerfer	●	
Fahralarm	●	
Arbeitsscheinwerfer hinten	●	
Rundumleuchte		●
Automatische Schwenkbremse	●	
Auslegerhaltesystem	●	
Stielhaltesystem	●	
Sicherheitsventil für Auslegerzylinder mit Überlastwarneinrichtung	●	
Sicherheitsventil für Löffelstielzylinder		●
Drei Außenrückspiegel	●	
SONSTIGES		
Ausleger		
6,55 m; 21' 6"		●
7,06 m; 23' 2"	●	
9,00 m; 29' 6"		●
Löffelstiel		
2,4 m; 7' 10"		●
2,9 m; 9' 6"		●
3,38 m; 11' 1"	●	
4,0 m; 13' 1"		●
6,0 m; 19' 8"		●
Herausnehmbares Kühlerstaubgitter	●	
Herausnehmbarer Vorratsbehälter	●	
Kraftstoffvorfilter mit Kraftstoffvorwärmer	●	
Regenschutzkappe	●	
Vorreiniger		●
Selbstdiagnosesystem	●	
Hi-mate (Maschinenmanagementsystem)	Mobiltelefon Satellit	●
Batterien (2 x 12 V x 200 Ah)	●	
Kraftstoffbetankungspumpe (50 l/min)	●	
Unterer Wischermotor	●	
Einfach wirkende Verrohrung (Hydraulikhammer usw.)		●
Doppelt wirkende Verrohrung (Zweischalengreifer usw.)	●	
Verrohrung für hydraulische Schnellwechsler		●
Schnellwechsler		●
Auslegerschwimmsteuerung		●
Druckspeicher beim Senken der Arbeitseinrichtung	●	
Bedienschema-Umschaltventil (2 Muster)		●
Werkzeugsatz		●
UNTERWAGEN		
Unterbodenschutz Unterwagen (extra)		●
Unterbodenschutz Unterwagen (normal)	●	
Bodenplatten		
3-Steg-Bodenplatten (600 mm; 24")	●	
3-Steg-Bodenplatten (700 mm; 28")		●
3-Steg-Bodenplatten (750 mm; 30")		●
3-Steg-Bodenplatten (800 mm; 32")		●
3-Steg-Bodenplatten (900 mm; 36")		●
2-Steg-Bodenplatten (600 mm; 24")		●
2-Steg-Bodenplatten (700 mm; 28")		●
Bodenplatten für hohe Beanspruchung (600 mm; 24")	●	
Bodenplatten für hohe Beanspruchung (700 mm; 28")		●
Laufrollenschutz	●	
Laufrollenschutz "High Walker"		●
3-teilige Fahrwerkabdeckung		●

STD = Standard
OPT = Optional

- * Standard- und Wahlausstattung können je nach Modell abweichen. Weitere Informationen erhalten Sie von Ihrem Hyundai-Händler. Die Maschinenausstattung kann von internationalen Normen abhängig sein.
- * Auf den Fotos können Anbauten und optionale Geräte abgebildet sein, die in Ihrer Region nicht erhältlich sind.
- * Änderungen der Materialien und technischen Daten vorbehalten.
- * Alle Maße in angloamerikanischen Maßeinheiten sind auf das nächste volle Maß (Pound oder Zoll) gerundet.



BITTE KONTAKTIEREN SIE